

Scooter SR16 (125-200)



Οδηγίες Χρήσης

Η ΜΟΤΟ ΤRΕΝDΑΕ δεν φέρει καμία ευθύνη για ενδεχόμενα σφάλματα κατά τη σύνταξη του παρόντος εγχειριδίου και διατηρεί το δικαίωμα να προβεί σε οποιαδήποτε αλλαγή που απαιτείται από την εξέλιξη του προϊόντος.

Η ΜΟΤΟ ΤRΕΝDΑΕ διατηρεί το δικαίωμα να προβαίνει σε τεχνικές, αισθητικές ή άλλης φύσεως αλλαγές χωρίς καμία προειδοποίηση.

SR16



ΠΑΡΟΥΣΙΑΣΗ

Θα θέλαμε να σας ευχαριστήσουμε που επιλέξατε ένα σκούτερ της VOGÉ.

Για να διατηρήσετε το σκούτερ σας σε άριστη κατάσταση λειτουργίας, σας συνιστούμε να διαβάσετε προσεκτικά και να τηρείτε τις οδηγίες του παρόντος εγχειριδίου. Θα βρείτε λεπτομερείς πληροφορίες για τον τρόπο χρήσης και συντήρησης του σκούτερ SR16. Προκειμένου να διασφαλιστεί ότι οι όροι της εγγύησης δεν θα ακυρωθούν, να απευθυνόμαστε μόνο σε εξουσιοδοτημένα συνεργεία της VOGÉ και να απαιτείτε πάντα αυθεντικά ανταλλακτικά της VOGÉ. Για όλες τις πληροφορίες σχετικά με την εγγύηση του σκούτερ SR16, διαβάστε προσεκτικά το φυλλάδιο εγγύησης.



Ζητάτε πάντα γνήσια ανταλλακτικά VOGÉ.
Μόνο με τα γνήσια ανταλλακτικά VOGÉ
μπορείτε να λάβετε ποιοτική τεχνική υποστήριξη
που διασφαλίζει σταθερή αξιοπιστία,
απόδοση και ασφάλεια.

ΠΛΗΡΟΦΟΡΙΕΣ

	5	Ενδεικτική λυχνία δεξιού φλας	17
		Ενδεικτική λυχνία ABS	17
1.1 ΣΤΟΙΧΕΙΑ ΑΝΑΓΝΩΡΙΣΗΣ	6	Ενδεικτική λυχνία χαμηλής τάσης μπαταρίας	18
Αριθμός πλαισίου	6	Ενδεικτική λυχνία TCS	18
Αριθμός κινητήρα	7	Λυχνία σφάλματος συστήματος	19
Πλακέτα κατασκευαστή	7	Προειδοποίηση σταθμού διοδίων	19
		Κουμπί ADJUST	19
1.2 ΑΝΑΛΥΤΙΚΗ ΠΑΡΟΥΣΙΑΣΗ	8	Ρολόι / Ένδειξη Bluetooth	19
		Προειδοποίηση σταθμού εξυπηρέτησης	20
1.3 ΣΥΣΤΗΜΑ KEYLESS	10	Χιλιόμετρητής "odo/trip"	20
Ενεργοποίηση του σκούτερ	10	Απόσταση προορισμού	21
Συναγερμός	10	Ένδειξη τάσης μπαταρίας και	
Αναζήτηση οχήματος	10	μέσης κατανάλωσης καυσίμου	21
Κεντρικός διακόπτης	12	Ειδοποίηση κλήσης/μηνύματος	21
		Κουμπί SEL	21
1.4 ΕΤΙΚΕΤΕΣ	14	Αισθητήρας φωτεινότητας	21
		Ένδειξη Bluetooth	21
1.5 ΠΙΝΑΚΑΣ ΟΡΓΑΝΩΝ	15	Ενδεικτική λυχνία μεγάλης σκάλας	22
Δείκτης στάθμης καυσίμου	16	Ένδειξη βλάβης	22
Στροφόμετρο	16	Ενδεικτική λυχνία αριστερού φλας	22
Ταχύμετρο	16	VOGE Global App	23
Προειδοποίηση σήραγγας	16	Χρήση GPS	24
Δείκτης θερμοκρασίας	16		



1.6 ΧΕΙΡΙΣΤΗΡΙΑ	27	ΧΡΗΣΗ	41
Αυτόματη λειτουργία φώτων	27	2.1 ΑΣΦΑΛΗΣ ΟΔΗΓΗΣΗ	42
Διακόπτης μίζας	27	Εξοπλισμός	42
Κουμπί TCS	28	Συμβουλές οδήγησης	43
Διακόπτης παύσης λειτουργίας κινητήρα	28	Φορτίο	44
Διακόπτης φώτων	29	Μεταφορά συνεπιβάτη	45
Διακόπτης φλας	29	2.2 ΕΝΕΡΓΟΠΟΙΗΣΗ	46
Κόρνα (Κλάξον)	29	Ηλεκτρική ενεργοποίηση	46
1.7 ΕΞΟΠΛΙΣΜΟΣ	30	2.3 ΟΔΗΓΗΣΗ	48
Πρίζα USB	30	2.4 Για να σταματήσετε	51
Συσκευή καταγραφής βίντεο (εμπρόσθια κάμερα)	31	2.5 ΣΥΣΤΗΜΑ ABS	53
Ντουλαπάκι	32	2.6 ΣΥΣΤΗΜΑ ΕΛΕΓΧΟΥ ΠΡΟΣΦΥΣΗΣ TCS	55
Άνοιγμα σέλας	33	2.7 ΣΤΡΩΣΙΜΟ	57
Μαρσπιέ συνεπιβάτη	35		
Μαρσπιέ αναβάτη	35		
Κεντρικό σταντ	36		
Πλαϊνό σταντ	37		
Καθρέφτες	38		
Αξεσουάρ και μετατροπές	39		

ΣΥΝΤΗΡΗΣΗ	59		
3.1 ΕΛΕΓΧΟΙ ΠΡΙΝ ΑΠΟ ΤΗΝ ΟΔΗΓΗΣΗ	60	Έλεγχος φίλτρου αέρα	75
Έλεγχος στάθμης λαδιού κινητήρα	60	Αλλαγή λαδιού κινητήρα	76
Συμπλήρωση λαδιού κινητήρα	61	Αλλαγή λιπαντικού μετάδοσης	78
ΑΝΕΦΟΔΙΑΣΜΟΣ ΚΑΥΣΙΜΟΥ	63	Ρύθμιση γκαζιού	80
Έλεγχος γκαζιού	65	Έλεγχος μπουζί	81
Έλεγχος τιμονιού	65	Έλεγχος μπαταρίας	82
Έλεγχος αμορτισέρ	66	Αντικατάσταση ασφαλειών	84
Έλεγχος φρένων	66	Διαγνωστικός σύνδεσμος συστήματος	
Έλεγχος ψυκτικού υγρού	68	τροφοδοσίας	85
Έλεγχος φώτων πέδησης (στοπ)	69	3.3 ΣΕ ΠΕΡΙΠΤΩΣΗ ΒΛΑΒΗΣ	86
Έλεγχος φλας	69		
Έλεγχος καθρεφτών	69	ΠΙΝΑΚΑΣ ΣΥΝΤΗΡΗΣΗΣ	89
Έλεγχος ελαστικών	70		
Έλεγχος φώτων	71	ΑΝΑΛΥΤΙΚΟ ΕΥΡΕΤΗΡΙΟ	91
Έλεγχος χιλιομετρητή	72		
Έλεγχος κόρνας	72		
Γενικός έλεγχος	72		
3.2 ΠΕΡΙΟΔΙΚΗ ΣΥΝΤΗΡΗΣΗ	73		
Γενική λίπανση	74		
Καθαρισμός	74		

ΠΛΗΡΟΦΟΡΙΕΣ >

1.1 ΣΤΟΙΧΕΙΑ ΑΝΑΓΝΩΡΙΣΗΣ

ΑΡΙΘΜΟΣ ΠΛΑΙΣΙΟΥ

Ο αριθμός πλαισίου είναι τυπωμένος στην καθοδική δοκό του πλαισίου και διακρίνεται από τη δεξιά πλευρά της μπροστινής ποδιάς.

Βεβαιωθείτε ότι ο αριθμός πλαισίου που αναγράφεται αντιστοιχεί με αυτόν που αναγράφεται στα έγγραφα κυκλοφορίας και στο βιβλίο της εγγύησης.

Σημειώστε εδώ τον αριθμό πλαισίου του οχήματός σας.

--	--	--	--	--	--	--	--	--	--	--	--	--	--	--	--	--	--	--	--

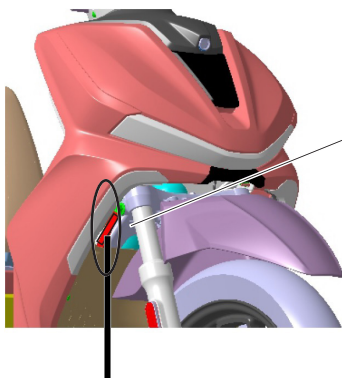

Αριθμός πλαισίου

ΑΡΙΘΜΟΣ ΚΙΝΗΤΗΡΑ

Ο αριθμός του κινητήρα αναγράφεται στο κάτω μέρος του αριστερού κάρτερ του κινητήρα.

Σημειώστε εδώ τον αριθμό κινητήρα του οχήματός σας.

--	--	--	--	--	--	--	--	--	--	--	--	--	--	--	--	--	--	--	--

ΠΛΑΚΕΤΑ ΚΑΤΑΣΚΕΥΑΣΤΗ

Η πλακέτα του κατασκευαστή είναι τοποθετημένη στην πίσω αριστερή πίσω πλευρά του πλαισίου, πάνω από το κάλυμμα του φίλτρου αέρα.



Αριθμός κινητήρα

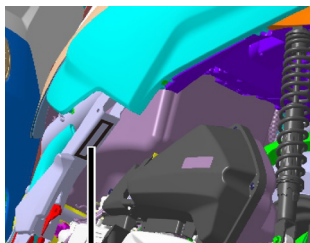

Πλακέτα κατασκευαστή

1.2 ΑΝΑΛΥΤΙΚΗ ΠΑΡΟΥΣΙΑΣΗ

Ανεμοθώρακας (στην έκδοση με αξεσουάρ)

Διακόπτες αριστερού χειριστηρίου

Μανέτα οπίσθιου φρένου

Αριστερό ντουλαπάκι/πρίζα USB

Εμπρόσθιο φανάρι

Τάπα ρεζερβουάρ καυσίμου

Εμπρόσθιο δισκόφρενο

Πάτωμα

Μπαγκαζιέρα
(στην έκδοση με αξεσουάρ)

Χειρολαβή συνεπιβάτη

Φως πινακίδας κυκλοφορίας

Κεραία

Κεντρικό σταντ

Πλαϊνό σταντ



Κεντρικός διακόπτης

Χώρος κάτω από τη σέλα

Θήκη μπαταρίας

Θέση κάρτας μνήμης
καταγραφικού

Οπίσθιο φανάρι

Μαρσιπιέ συνεπιβάτη

Εξάτμιση

Οπίσθιο δισκόφρενο

Διακόπτες δεξιού χειριστήριου
Μανέτα εμπρόσθιου φρένου

Εμπρόσθια κάμερα

Εμπρόσθια φλας



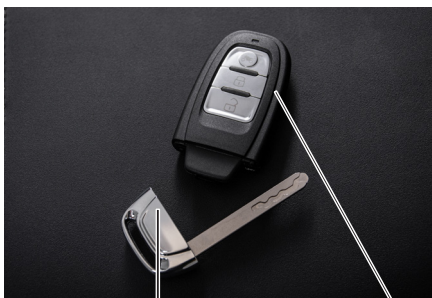

Ενσωματωμένο μηχανικό κλειδί

Τηλεχειριστήριο Keyless



Κεραία

1.3 ΣΥΣΤΗΜΑ KEYLESS

Το σκούτερ διαθέτει δύο τηλεχειριστήρια keyless με ενσωματωμένο μηχανικό κλειδί (εκ των οποίων ένα εφεδρικό) και κλειδί για την μπαγκαζιέρα (στο μοντέλο με αξεσουάρ).



ΠΡΟΣΟΧΗ!

- Χωρίς το τηλεχειριστήριο δεν μπορεί να ενεργοποιηθεί ο κεντρικός διακόπτης του σκούτερ. Για τον λόγο αυτόν, προσέξτε πολύ να μη χάσετε το τηλεχειριστήριο και φυλάξτε το προσεκτικά.
- Σε περίπτωση απώλειας του τηλεχειριστηρίου, είναι αναγκαία η αντικατάσταση του κεντρικού διακόπτη από επίσημη αντιπροσωπεία της VOGÉ.

Το τηλεχειριστήριο keyless επιτρέπει τις ακόλουθες λειτουργίες:

- Ενεργοποίηση του σκούτερ
- Συναγερμός
- Αναζήτηση οχήματος

Όταν πιέζετε τα κουμπιά του τηλεχειριστηρίου ανάβει μια κόκκινη λυχνία που υποδηλώνει τη σωστή λειτουργία της μπαταρίας. Σε περίπτωση που η λυχνία δεν ανάβει, πρέπει να αντικαταστήσετε την μπαταρία του (τύπος μπαταρίας CR2450).



Τηλεχειριστήριο Keyless

- Κουμπί «FIND MY VEHICLE»
- Κουμπί «LOCK»
- Κουμπί «UNLOCK»

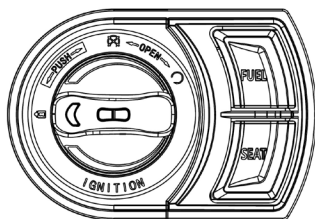

Κεντρικός διακόπτης

ΠΡΟΣΟΧΗ!

Όταν οδηγείτε, η απόσταση ανάμεσα στο τηλεχειριστήριο keyless και την κεραία στην αριστερή πλευρά του οχήματος, κοντά στον χώρο κάτω από τη σέλα, δεν πρέπει να υπερβαίνει τα 1,2 m.

Το τηλεχειριστήριο keyless διαθέτει τρία κουμπιά:

- Κουμπί «FIND MY VEHICLE»
 Πατώντας το κουμπί «FIND MY VEHICLE» ενεργοποιείται η λειτουργία αναζήτησης του οχήματος σε μέγιστη απόσταση 30 m. Το δεξιό και το αριστερό φλας αναβοσβήνουν τρεις φορές και το όχημα εκπέμπει τρεις βραχείς ήχους.
- Κουμπί «UNLOCK»
 Πατώντας μια φορά το κουμπί «UNLOCK», το δεξιό και το αριστερό φλας αναβοσβήνουν ταυτόχρονα μία φορά και το όχημα εκπέμπει ένα ηχητικό σήμα που υποδηλώνει την απενεργοποίηση του αντικλεπτικού συστήματος.
- Κουμπί «LOCK»
 Πατώντας το κουμπί «LOCK» απενεργοποιείται η λειτουργία keyless και δεν είναι πλέον δυνατή η περιστροφή του διακόπτη ανάφλεξης και η χρήση του κεντρικού διακόπτη.

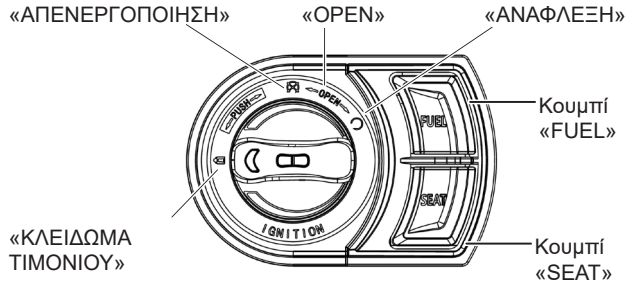

Κεντρικός διακόπτης



Ενεργοποίηση με κλειδί του κεντρικού διακόπτη



Διακόπτης μίζας

Κεντρικός διακόπτης

Ο κεντρικός διακόπτης βρίσκεται στη δεξιά πλευρά της μπροστινής ποδιάς και περιλαμβάνει έναν διακόπτη ανάφλεξης και μια ενσωματωμένη κλειδαριά τιμονιού. Ο κεντρικός διακόπτης επιτρέπει επίσης το άνοιγμα της σέλας και της τάπας του ρεζερβουάρ καυσίμου.

Ο κεντρικός διακόπτης μπορεί επίσης να ενεργοποιηθεί χρησιμοποιώντας το μηχανικό κλειδί που είναι ενσωματωμένο στο τηλεχειριστήριο, εισάγοντάς το στην υποδοχή του.

Ανάφλεξη

Με το τηλεχειριστήριο εντός εμβέλειας, πατήστε τον διακόπτη ανάφλεξης για να ανάψει ο φωτεινός δακτύλιος στην εξωτερική πλευρά του διακόπτη ανάφλεξης. Στη συνέχεια, γυρίστε τον διακόπτη ανάφλεξης δεξιόστροφα κατά 2 θέσεις στη θέση ανάφλεξης «☺» για να ενεργοποιηθεί αυτόματα ο πίνακας οργάνων.

Σηκώστε το πλαϊνό σταντ πιέζοντας σταθερά τη μανέτα του φρένου (μόνο του εμπρόσθιου ή και των δύο ταυτόχρονα), πατήστε το κουμπί της μίζας στο δεξιό χειριστήριο διακοπών για να ξεκινήσει ο κινητήρας.

Άνοιγμα σέλας και τάπας ρεζερβουάρ καυσίμου

Πιέστε και περιστρέψτε τον κεντρικό διακόπτη δεξιόστροφα ως

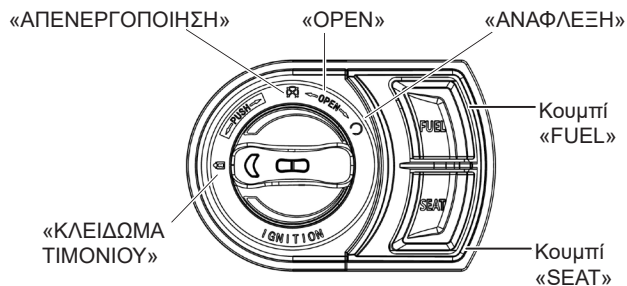

Κεντρικός διακόπτης



Κεραία

τη θέση «OPEN» . Τώρα μπορείτε να ανοίξετε τη σέλα και την τάπα του ρεζερβουάρ καυσίμου πατώντας τα αντίστοιχα κουμπιά «SEAT» και «FUEL».

Απενεργοποίηση

Με το σκούτερ ενεργοποιημένο, γυρίστε τον διακόπτη ανάφλεξης αριστερόστροφα στη θέση απενεργοποίησης  για να απενεργοποιηθεί αυτόματα του σκούτερ εκπέμποντας δύο ηχητικά σήματα.



ΠΡΟΣΟΧΗ!

Μετά την απενεργοποίηση του σκούτερ, το σύστημα keyless εκτελεί μια αναζήτηση του τηλεχειριστηρίου εντός 4 δευτερολέπτων από την απενεργοποίηση. Αν το τηλεχειριστήριο βρίσκεται εντός εμβέλειας της κεραίας (1,2 m), μπορείτε να ενεργοποιήσετε εκ νέου το σκούτερ εντός 9 δευτερολέπτων, μετά την πάροδο των οποίων η ανάφλεξη απενεργοποιείται και ενεργοποιείται το αντικλεπτικό σύστημα.

Αν το τηλεχειριστήριο keyless απομακρυνθεί από την ακτίνα δράσης της κεραίας (1,2 m), ο εξωτερικός φωτεινός δακτύλιος του διακόπτη ανάφλεξης σβήνει εκπέμποντας ένα σύντομο ηχητικό σήμα και το σκούτερ τίθεται αυτόματα σε αντικλεπτική λειτουργία.



Ετικέτες προειδοποιήσεων

1.4 ΕΤΙΚΕΤΕΣ

Στο σκούτερ υπάρχουν ορισμένες ετικέτες που πρέπει να διαβάσετε πολύ προσεκτικά, καθώς περιέχουν σημαντικές πληροφορίες για την ασφάλεια και τις επιδόσεις του οχήματος.

ΠΡΟΣΟΧΗ!

- Η μη τήρηση αυτών των προειδοποιήσεων σας εκθέτει σε σοβαρούς κινδύνους και μπορεί να θέσει σε κίνδυνο την ασφάλεια του οδηγού και άλλων ατόμων.
- Μην αφαιρείτε καμία ετικέτα.



Κουμπι SET

Κουμπι SET

Οθόνη LCD

1.5 ΠΙΝΑΚΑΣ ΟΡΓΑΝΩΝ

Ο πίνακας οργάνων του SR16 περιλαμβάνει μια οθόνη LCD και δύο κουμπιά «SEL» και «ADJ».

Μετακινώντας τον διακόπτη της μίζας στη θέση «ON», η ψηφιακή οθόνη ενεργοποιείται με τη ρύθμιση της φωτεινότητας που ήταν επιλεγμένη στην τελευταία ενεργοποίηση και στη συνέχεια εκτελεί έναν έλεγχο όλων των λειτουργιών.

Η φωτεινότητα της οθόνης ρυθμίζεται αυτόματα σε δύο επίπεδα (φωτεινή και λιγότερο φωτεινή) ανάλογα με τις συνθήκες φωτός του περιβάλλοντος.

ΠΡΟΣΟΧΗ!

- Για λόγους ασφαλείας, η μετάβαση από τη μία λειτουργία της οθόνης στην άλλη ή η αλλαγή της μονάδας μέτρησης πρέπει να γίνεται μόνο με το σκούτερ σε στάση. Ο Κώδικας Οδικής Κυκλοφορίας απαγορεύει την οδήγηση χωρίς τα χέρια στο τιμόνι, καθώς αυτό μειώνει την ικανότητα ελέγχου του οχήματος.
- Για να αποφύγετε ζημιές στον πίνακα οργάνων, μην τον πλένετε με νερό υπό πίεση. Αποφύγετε επίσης τον καθαρισμό του πίνακα με βενζίνη ή ιονόπνευμα, καθώς μπορούν να προκαλέσουν ρωγμές ή θάμπωμα.

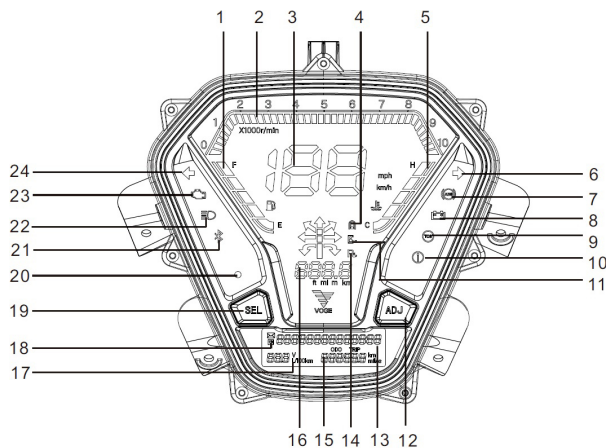

1) ΔΕΙΚΤΗΣ ΣΤΑΘΜΗΣ ΚΑΥΣΙΜΟΥ

Δείχνει την ποσότητα καυσίμου στο ρεζερβουάρ και, υπό κανονικές συνθήκες, πρέπει να βρίσκεται μεταξύ της πρώτης και της πέμπτης γραμμής του δείκτη («E» και «F»). Όταν η πρώτη γραμμή αρχίσει να αναβοσβήνει, φροντίστε για τον ανεφοδιασμό με βενζίνη το ταχύτερο δυνατόν.

Η χαμηλή στάθμη της βενζίνης μπορεί να προκαλέσει προβλήματα εκκίνησης του κινητήρα και βλάβες στην αντλία καυσίμου.

2) ΣΤΡΟΦΟΜΕΤΡΟ

Δείχνει τις στροφές ανά λεπτό του κινητήρα (η τιμή κάθε γραμμής αντιστοιχεί σε 1000 στροφές).

3) ΤΑΧΥΜΕΤΡΟ

Δείχνει την ταχύτητα κίνησης του οχήματος σε χιλιόμετρα ή μίλια ανά ώρα.

4) ΠΡΟΕΙΔΟΠΟΙΗΣΗ ΣΗΡΑΓΓΑΣ

Δείχνει ότι πλησιάζει σήραγγα, όταν είναι ενεργοποιημένο το GPS.

5) ΔΕΙΚΤΗΣ ΘΕΡΜΟΚΡΑΣΙΑΣ

Δείχνει τη θερμοκρασία του ψυκτικού υγρού. Όταν η θερμοκρα-

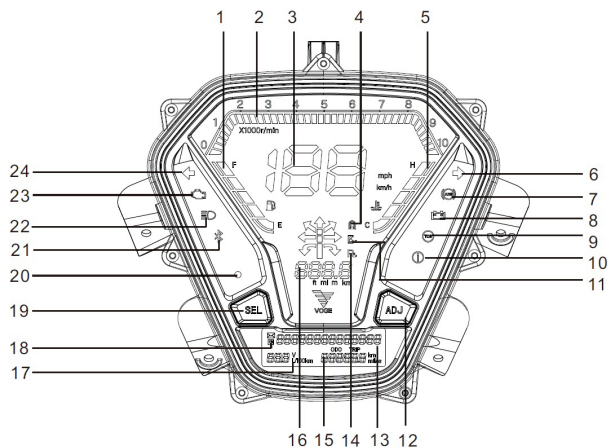

σία υπερβεί τους 120 °C ο δείκτης γίνεται κόκκινος. Αν ανάψει η προειδοποιητική λυχνία, ακινητοποιήστε το όχημα, περιμένετε να κρυώσει ο κινητήρας και ελέγξτε τη στάθμη του ψυκτικού υγρού. Αν η στάθμη είναι χαμηλή, συμπληρώστε ψυκτικό υγρό.

6) ΕΝΔΕΙΚΤΙΚΗ ΛΥΧΝΙΑ ΔΕΞΙΟΥ ΦΛΑΣ

Αναβοσβήνει όταν λειτουργούν τα δεξιά φλας.



ΠΡΟΣΟΧΗ!

Η ενδεικτική λυχνία αναβοσβήνει πιο γρήγορα υποδηλώνοντας πιθανή βλάβη του λαμπτήρα που δεν ανάβει.

7) ΕΝΔΕΙΚΤΙΚΗ ΛΥΧΝΙΑ «ABS»

Η ενδεικτική λυχνία ανάβει μετά την ενεργοποίηση για τον έλεγχο της σωστής λειτουργίας του συστήματος αντιμπλοκαρίσματος (ABS) και σβήνει όταν η ταχύτητα υπερβεί τα 6 km/h.

Αν η λυχνία παραμένει αναμμένη μετά την ενεργοποίηση ή ανάβει ενώ οδηγείτε, το σύστημα ABS δεν λειτουργεί σωστά και απενεργοποιείται. Το συμβατικό σύστημα πέδησης εξακολουθεί να λειτουργεί κανονικά.

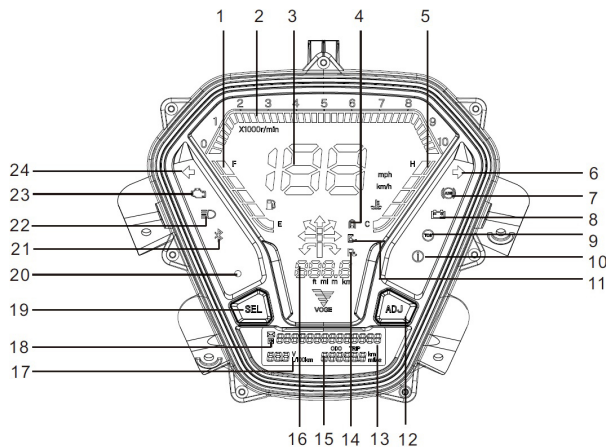

⚠ ΠΡΟΣΟΧΗ!

- Σε περίπτωση προβλήματος στη λειτουργία της ενδεικτικής λυχνίας ABS, απευθυνθείτε το ταχύτερο δυνατόν σε εξουσιοδοτημένο συνεργείο της VOGE.
- Αν η λυχνία ABS επισημαίνει πρόβλημα λειτουργίας, να οδηγείτε προσεκτικά για να αποφύγετε το μπλοκάρισμα των τροχών σε περίπτωση απότομου φρεναρίσματος.

8) ΕΝΔΕΙΚΤΙΚΗ ΛΥΧΝΙΑ ΧΑΜΗΛΗΣ ΤΑΣΗΣ ΜΠΑΤΑΡΙΑΣ

Η ενδεικτική λυχνία ανάβει όταν η τάση της μπαταρίας είναι χαμηλή: φορτίστε το ταχύτερο δυνατόν την μπαταρία.

9) ΕΝΔΕΙΚΤΙΚΗ ΛΥΧΝΙΑ TCS

Μόλις ενεργοποιηθεί το σκούτερ, η λειτουργία TCS ενεργοποιείται αυτόματα: η αντίστοιχη ενδεικτική λυχνία αρχίζει να αναβοσβήνει αργά και σβήνει όταν αρχίσει να κινείται το όχημα.

Σε περίπτωση ολίσθησης των ελαστικών, το σύστημα TCS ενεργοποιείται αυτόματα αποτρέποντας την απώλεια πρόσφυσης του οχήματος και την ολίσθηση. Η ενδεικτική λυχνία αρχίζει να αναβοσβήνει γρήγορα. Μπορείτε να απενεργοποιήσετε το σύστημα TCS πατώντας το κουμπί στο δεξί χειριστήριο διακοπών. Σε περίπτωση απενεργοποίησης, η λυχνία παραμένει συνεχώς αναμμένη.

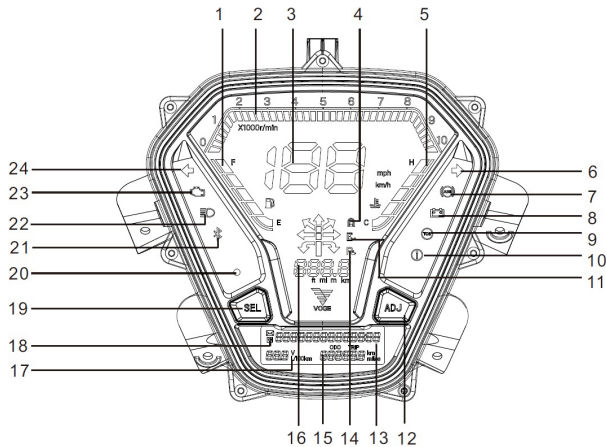

ΠΡΟΣΟΧΗ!

Σε περίπτωση προβλήματος λειτουργίας του συστήματος TCS ή αν η λυχνία TCS παραμένει συνεχώς αναμμένη εν κινήσει, απευθυνθείτε το ταχύτερο δυνατόν σε εξουσιοδοτημένο συνεργείο της **VOGE**.

10) ΕΝΔΕΙΞΗ ΒΛΑΒΗΣ ΣΥΣΤΗΜΑΤΟΣ ΕΚΚΙΝΗΣΗΣ

Η ενδεικτική λυχνία ανάβει για να υποδηλώσει βλάβη στο ηλεκτρονικό σύστημα. Σε περίπτωση που η λυχνία παραμένει αναμμένη, απευθυνθείτε σε εξουσιοδοτημένο συνεργείο της **VOGE**.

11) ΠΡΟΕΙΔΟΠΟΙΗΣΗ ΣΤΑΘΜΟΥ ΔΙΟΔΙΩΝ

Δείχνει ότι πλησιάζετε σε σταθμό διοδίων όταν είναι ενεργοποιημένο το GPS.

12) ΚΟΥΜΠΙ ADJUST

Πατώντας το κουμπί ADJUST μπορείτε να αλλάξετε τις τιμές που εμφανίζονται στην οθόνη.

13) ΡΟΛΟΪ/BLUETOOTH

Δείχνει την ώρα. Όταν ενεργοποιείται ο πίνακας οργάνων, εμφανίζεται η ονομασία της συσκευής Bluetooth.

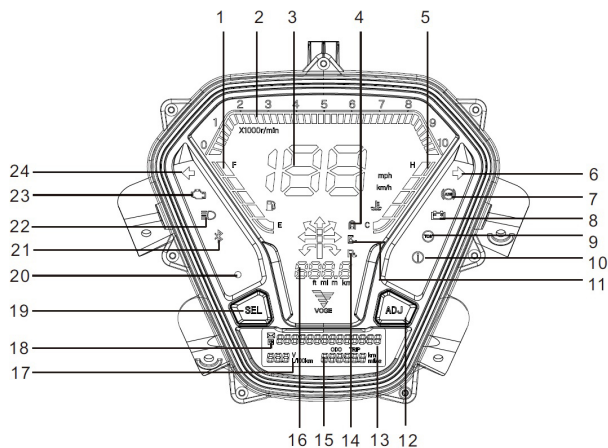

Ρύθμιση ώρας

Πατήστε παρατεταμένα ταυτόχρονα τα κουμπιά «SEL» και «ADJ» έως ότου αρχίσει να αναβοσβήνει η ένδειξη της ώρας. Πατήστε στιγμιαία το κουμπί «SEL» για να επιλέξετε τη σωστή ώρα και στη συνέχεια πατήστε στιγμιαία το κουμπί «ADJ» για να μεταβείτε στην ένδειξη των λεπτών. Επιλέξτε τη σωστή ώρα και πατήστε εκ νέου «ADJ» για να επιβεβαιώσετε τη ρύθμιση.

14) ΠΡΟΕΙΔΟΠΟΙΗΣΗ ΣΤΑΘΜΟΥ ΕΞΥΠΗΡΕΤΗΣΗΣ

Δείχνει ότι πλησιάζετε σε σταθμό εξυπηρέτησης οχημάτων όταν είναι ενεργοποιημένο το GPS.

15) ΧΙΛΙΟΜΕΤΡΗΤΗΣ «ODO/TRIP»

Δείχνει τη συνολική ή μερική διανυθείσα απόσταση (σε χιλιόμετρα ή μίλια).

Προβολή

Για να προβάλετε τη συνολική («ODO») ή μερική διανυθείσα απόσταση («TRIP») πατήστε στιγμιαία το κουμπί «SEL».

Μηδενισμός

Πατήστε παρατεταμένα το κουμπί «ADJ» για μετάβαση από την ένδειξη σε χιλιόμετρα στην ένδειξη σε μίλια και αντιστρόφως. Σε λειτουργία «TRIP», πατήστε παρατεταμένα το βέλος «ADJ» για να μηδενίσετε τη διανυθείσα απόσταση.

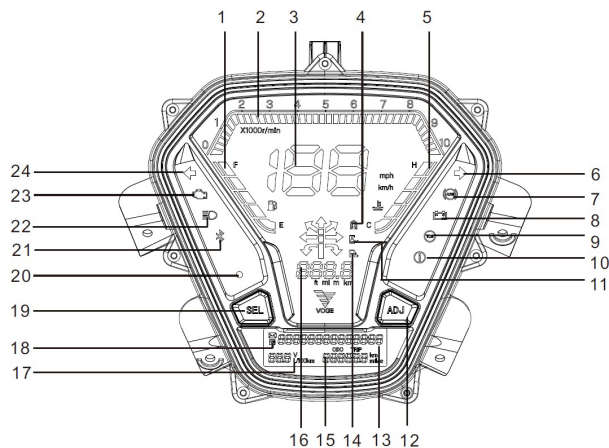

16) ΑΠΟΣΤΑΣΗ ΠΡΟΟΡΙΣΜΟΥ

Δείχνει την απόσταση που απομένει από τον προορισμό στο GPS.

17) ΕΝΔΕΙΞΗ ΤΑΣΗΣ ΜΠΑΤΑΡΙΑΣ ΚΑΙ ΜΕΣΗΣ ΚΑΤΑΝΑΛΩΣΗΣ ΚΑΥΣΙΜΟΥ

Δείχνει την τάση της μπαταρίας σε Volt και τη μέση κατανάλωση καυσίμου ανά 100 km (ή ανά 100 μίλια).

18) ΕΙΔΟΠΟΙΗΣΗ ΚΛΗΣΗΣ/ΜΗΝΥΜΑΤΟΣ

Δείχνει εισερχόμενη τηλεφωνική κλήση ή SMS.

19) ΚΟΥΜΠΙ SEL

Πατήστε το κουμπί SEL για να επιλέξετε τις ενδείξεις που εμφανίζονται στην οθόνη.

20) ΑΙΣΘΗΤΗΡΑΣ ΦΩΤΕΙΝΟΤΗΤΑΣ

Επιτρέπει την αυτόματη προσαρμογή της φωτεινότητας της οθόνης.

21) ΕΝΔΕΙΞΗ BLUETOOTH

Δείχνει ότι υπάρχει σύνδεση με συσκευή Bluetooth.

VOGE GLOBAL APP Εγκατάσταση

Το «**VOGE Global App**» είναι μια εφαρμογή για smartphone Apple ή Android που επιτρέπει στον χρήστη να εκμεταλλευτεί πλήρως τις λειτουργίες του σκούτερ **VOGE SR16**.

Για να κατεβάσετε τις οδηγίες του «**VOGE Global App**», και να ενεργοποιήσετε λογαριασμό στο MAPBOX, σκανάρετε το QRCode που απεικονίζεται παραπλευρώς.



Σκανάρετε το QR CODE για να κατεβάσετε
της οδηγίες της εφαρμογής
VOGE GLOBAL App



Ονομασία συσκευής Bluetooth

Χρήση GPS

Ο πίνακας οργάνων του **VOGE SR16** διαθέτει βασική λειτουργία δορυφορικής πλοήγησης με εικονογράμματα, η οποία απαιτεί την εγκατάσταση και τη χρήση της εφαρμογής **VOGE Global App**.

Σύνδεση smartphone με Bluetooth

Για να χρησιμοποιήσετε τη λειτουργία πλοήγησης, πρέπει να συνδέσετε ένα smartphone με τον πίνακα οργάνων μέσω σύνδεσης Bluetooth, εφαρμόζοντας την ακόλουθη διαδικασία:

- Ενεργοποιήστε τον πίνακα οργάνων του οχήματος.
- Ανοίξτε τις ρυθμίσεις Bluetooth στο smartphone και ενεργοποιήστε το.
- Αναζητήστε στη λίστα διαθέσιμων συσκευών το στοιχείο VOGE-xxxx που εμφανίζεται στον πίνακα οργάνων και ενεργοποιήστε τη σύνδεση.
- Επιτρέψτε στην εφαρμογή να συγχρονίσει τις επαφές και τα αγαπημένα σας.
- Μετά την επιτυχή ολοκλήρωση της σύνδεσης, στον πίνακα οργάνων ανάβει με μπλε χρώμα το σύμβολο «Bluetooth».



Πλοήγηση με εικονογράμματα

Έναρξη πλοήγησης με εικονογράμματα

Για να ξεκινήσετε την πλοήγηση με εικονογράμματα στον πίνακα οργάνων, πρέπει να εφαρμόσετε την ακόλουθη διαδικασία:

- Ανοίξτε την εφαρμογή VOGE Global App
- Κάντε κλικ στο εικονίδιο Bluetooth.
- Επιλέξτε από τη λίστα συσκευών BLE-VOGE-xxxx και ξεκινήστε τη σύνδεση. Το εικονίδιο Bluetooth στην εφαρμογή γίνεται κίτρινο.
- Μετά την επιτυχή ολοκλήρωση της σύνδεσης, στον πίνακα οργάνων ανάβει με μπλε χρώμα το σύμβολο «Bluetooth».
- Μετά την έναρξη της πλοήγησης στην εφαρμογή VOGE Global App, στον πίνακα οργάνων προβάλλονται οι οδηγίες πλοήγησης.

Για περισσότερες πληροφορίες σχετικά με αυτή τη λειτουργία, ανατρέξτε στο εγχειρίδιο της εφαρμογής «**VOGE Global App**».



Διακόπτης μίζας

1.6 ΧΕΙΡΙΣΤΗΡΙΑ

ΑΥΤΟΜΑΤΗ ΛΕΙΤΟΥΡΓΙΑ ΦΩΤΩΝ

Το σκούτερ διαθέσει σύστημα αυτόματης ενεργοποίησης των φώτων όταν είναι ενεργοποιημένος ο πίνακας οργάνων.

ΠΡΟΣΟΧΗ!

Μην αφήνετε τον κεντρικό διακόπτη ενεργοποιημένο με τον κινητήρα σβηστό περισσότερο από 3 λεπτά για να αποφύγετε τη μείωση της τάσης της μπαταρίας.

ΔΙΑΚΟΠΤΗΣ ΜΙΖΑΣ



Για να ενεργοποιήσετε τον κινητήρα, πατήστε τον διακόπτη της μίζας στο δεξί χειριστήριο.

ΠΡΟΣΟΧΗ!

- Οι οδηγίες για την ενεργοποίηση παρέχονται στη σχετική ενότητα
- Χωρίς το τηλεχειριστήριο δεν μπορεί να ενεργοποιηθεί ο κεντρικός διακόπτης του σκούτερ. Για τον λόγο αυτόν, προσέξτε πολύ να μη χάσετε το τηλεχειριστήριο και φυλάξτε το προσεκτικά.



Κουμπί TCS



Διακόπτης παύσης λειτουργίας
κινητήρα

ΚΟΥΜΠΙ TCS



Πατήστε παρατεταμένα το κουμπί TCS για να ενεργοποιήσετε ή να απενεργοποιήσετε το σύστημα ελέγχου πρόσφυσης TCS.

Για λεπτομέρειες σχετικά με τη λειτουργία TCS ανατρέξτε στη σχετική ενότητα.

ΔΙΑΚΟΠΤΗΣ ΠΑΥΣΗΣ ΛΕΙΤΟΥΡΓΙΑΣ ΚΙΝΗΤΗΡΑ

-  Ο κινητήρας δεν μπορεί να λειτουργήσει
-  Ο κινητήρας μπορεί να λειτουργήσει

ΠΡΟΣΟΧΗ!

Κανονικά ο διακόπτης πρέπει να βρίσκεται στη θέση «» και να μετακινείται στη θέση «» μόνο για την απενεργοποίηση του κινητήρα σε περίπτωση ανάγκης.

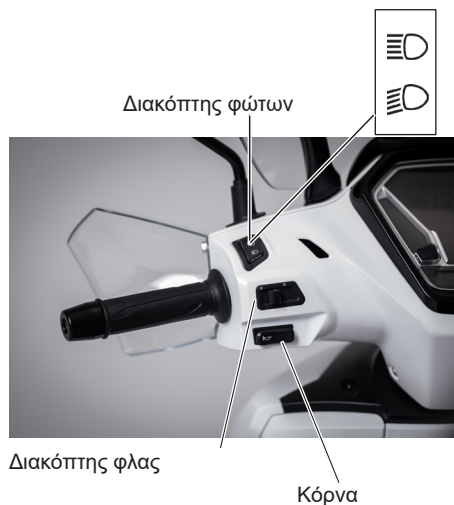

ΔΙΑΚΟΠΤΗΣ ΦΩΤΩΝ

- ☰☉ Μεγάλη σκάλα: φωτίζει τον δρόμο σε μεγάλη απόσταση. Πατήστε προς τα επάνω τον διακόπτη για να ενεργοποιήσετε τη μεγάλη σκάλα.
- ☷☉ Μικρή σκάλα: φωτίζει τον δρόμο μπροστά από το σκούτερ.
- ☳☉ PASS Σινιάλο φώτων: Πατήστε τον διακόπτη προς τα κάτω για να ενεργοποιήσετε το σινιάλο φώτων.

ΔΙΑΚΟΠΤΗΣ ΦΛΑΣ

Πατήστε τον διακόπτη για να ενεργοποιήσετε τα φλας.

- ➔ για στροφή δεξιά
- ➔ για στροφή αριστερά

Πατήστε τον διακόπτη για να σβήσετε τα φλας.



ΠΡΟΣΟΧΗ!

Τα φλας δεν σβήνουν αυτόματα με την επαναφορά του τιμονιού.

ΚΟΡΝΑ (ΚΛΑΞΟΝ)

- ☪ Πατήστε το κουμπί για να ενεργοποιήσετε την κόρνα.



Πρίζα USB

1.7 ΕΞΟΠΛΙΣΜΟΣ

ΠΡΙΖΑ USB

Το όχημα διαθέτει πρίζα USB στο αριστερό ντουλαπάκι του οχήματος, η οποία χρησιμεύει για τη φόρτιση ηλεκτρονικών συσκευών χαμηλής ισχύος, που πρέπει να γίνεται μόνο με τον κινητήρα σε λειτουργία.

Χαρακτηριστικά Έξοδος: DC 5V 2A

- α** Ανασηκώστε το καπάκι.
- β** Συνδέστε το καλώδιο του φορτιστή στην ηλεκτρονική συσκευή και στην πρίζα USB.



ΠΡΟΣΟΧΗ!

- Κλείνετε το καπάκι της πρίζας όταν δεν χρησιμοποιείται.
- Χρησιμοποιείτε την πρίζα USB για φόρτιση μόνο όταν ο κινητήρας λειτουργεί, για να αποφύγετε τη μείωση της τάσης της μπαταρίας.
- Χρησιμοποιήστε την πρίζα USB για τη φόρτιση ηλεκτρονικών συσκευών που είναι συμβατές με τα χαρακτηριστικά της πρίζας, προκειμένου να αποφύγετε βλάβες στο ηλεκτρικό σύστημα.
- Διαβάστε προσεκτικά τις οδηγίες του φορτιστή μπαταρίας της ηλεκτρονικής σας συσκευής για να μην προκαλέσετε βλάβες. Τυχόν βλάβες του φορτιστή δεν καλύπτονται από την εγγύηση.



Κάμερα



Συσκευή καταγραφής βίντεο

ΣΥΣΚΕΥΗ ΚΑΤΑΓΡΑΦΗΣ ΒΙΝΤΕΟ (ΕΜΠΡΟΣΘΙΑ ΚΑΜΕΡΑ)

Το σκούτερ SR16 διαθέτει συσκευή καταγραφής βίντεο στη θήκη της μπαταρίας κάτω από τη σέλα. Συνιστάται η χρήση κάρτας μνήμης micro SD με χωρητικότητα όχι μεγαλύτερη από 128 GB.



ΠΡΟΣΟΧΗ!

- Κατά την πρώτη χρήση, η κάρτα μνήμης micro SD πρέπει απαραίτητα να διαμορφωθεί ΑΠΟΚΛΕΙΣΤΙΚΑ ΜΕΣΩ ΤΗΣ ΕΦΑΡΜΟΓΗΣ ΤΟΥ ΚΑΤΑΓΡΑΦΙΚΟΥ.
- Όταν η κάρτα μνήμης micro SD γεμίσει, η νέα καταγραφή βίντεο διαγράφει την προηγούμενη.
- Η κάρτα μνήμης micro SD πρέπει να διαμορφωθεί από τον χρήστη.
- Όταν εισάγεται μια κάρτα μνήμης micro SD, η εγγραφή ξεκινά αυτόματα και δεν μπορεί να απενεργοποιηθεί.
- Αν δεν επιθυμείτε την εγγραφή, αφαιρέστε την κάρτα μνήμης micro SD από την υποδοχή της.



Ντουλαπάκι

Χειρολαβή ανοίγματος
ντουλαπιού

ΝΤΟΥΛΑΠΑΚΙ

Το σκούτερ SR16 διαθέτει ντουλαπάκι στην αριστερή εσωτερική πλευρά της ποδιάς. Για να το ανοίξετε, τραβήξτε τη χειρολαβή.



Κουμπί ανοίγματος σέλας

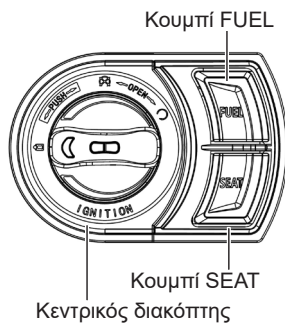

Κουμπί FUEL

Κουμπί SEAT

Κεντρικός διακόπτης

ΑΝΟΙΓΜΑ ΣΕΛΑΣ

Βεβαιωθείτε πρώτα ότι το κλειδί keyless του τηλεχειριστηρίου βρίσκεται εντός της εμβέλειας του οχήματος και εφαρμόστε την ακόλουθη διαδικασία.

Ανοιγμα

- α Τοποθετήστε το σκούτερ στο κεντρικό στάντ αφού πρώτα σβήσετε τον κινητήρα.
- β Πατήστε τον κεντρικό διακόπτη για να τον ενεργοποιήσετε και γυρίστε τον στη θέση «OPEN». Πατήστε το κουμπί SEAT στο κάτω δεξί τμήμα του κεντρικού διακόπτη: η σέλα ανοίγει αυτόματα.
- γ Αν τοποθετήσετε αντικείμενα στο εσωτερικό του χώρου αποθήκευσης της σέλας, βεβαιωθείτε ότι βρίσκονται μέσα στην περιοχή που οριοθετείται με λευκό χρώμα. Σε διαφορετική περίπτωση, η σέλα δεν μπορεί να ανοίξει αυτόματα από τον κεντρικό διακόπτη.

Κλείσιμο

Κατεβάστε τη σέλα στη θέση της και πιέστε την προς τα κάτω μέχρι να ασφαλίσει πλήρως τα άγκιστρα κλειδώματος.



Άνοιγμα έκτακτης ανάγκης της σέλας

 **ΠΡΟΣΟΧΗ!**

- Σε περίπτωση έκτακτης ανάγκης, μπορείτε να ανοίξετε τη σέλα χειροκίνητα> Για τον σκοπό αυτό, βάλτε το μηχανικό κλειδί στον κεντρικό διακόπτη και περιστρέψτε το με το χέρι.
- Με το όχημα εν κινήσει, η σέλα δεν μπορεί να ανοίξει με το κουμπί στο τηλεχειριστήριο.
Μετά την τοποθέτηση ή την αφαίρεση αντικειμένων από τον αποθηκευτικό χώρο, βεβαιωθείτε ότι η σέλα έχει ασφαλίσει.



Μαρσπιέ συνεπιβάτη
κλειστό



Μαρσπιέ συνεπιβάτη ανοικτό



Μαρσπιέ αναβάτη

Μαρσπιέ συνεπιβάτη

ΜΑΡΣΠΙΕ ΣΥΝΕΠΙΒΑΤΗ

Το σκούτερ διαθέτει αναδιπλούμενα μαρσπιέ για τον συνεπιβάτη.

ΜΑΡΣΠΙΕ ΟΔΗΓΟΥ

Το σκούτερ διαθέτει μαρσπιέ για τον οδηγό στο επίπεδο πάτωμα.



Κεντρικό σταντ ανεβασμένο



Κεντρικό σταντ κατεβασμένο

ΚΕΝΤΡΙΚΟ ΣΤΑΝΤ

Για να τοποθετήσετε το σκούτερ SR16 στο κεντρικό σταντ, πατήστε με το ένα πόδι στο σταντ και μετακινήστε το σκούτερ κρατώντας το με το δεξί χέρι από τη χειρολαβή του συνεπιβάτη και με το αριστερό από το τιμόνι που πρέπει να είναι στραμμένο αριστερά.



ΠΡΟΣΟΧΗ!

- Για να αποφύγετε ατυχήματα, πριν από την εκκίνηση βεβαιωθείτε ότι το κεντρικό σταντ έχει αναδιπλωθεί τελείως.
- Βεβαιωθείτε ότι το ελατήριο του σταντ λειτουργεί κανονικά, έτσι ώστε να μην μπορεί να κρεμάσει ενώ οδηγείτε προκαλώντας ατυχήματα.



Πλαϊνό σταντ ανεβασμένο



Πλαϊνό σταντ κατεβασμένο

ΠΛΑΪΝΟ ΣΤΑΝΤ

Το σκούτερ διαθέτει πλαϊνό σταντ μόνο για στάθμευση σε σταθερό και επίπεδο έδαφος.

Με το πλαϊνό σταντ κατεβασμένο, ένας διακόπτης διακόπτει το κύκλωμα ενεργοποίησης.

Οδηγίες χρήσης

- α Σβήστε τον κινητήρα και κατεβείτε από το σκούτερ.
- β Κατεβάστε το πλαϊνό σταντ και στηρίξτε το σκούτερ.
- γ Γυρίστε το τιμόνι τέρμα αριστερά και βεβαιωθείτε ότι το σκούτερ είναι σταθερό.



ΠΡΟΣΟΧΗ!

- Σε περίπτωση στάθμευσης σε ανηφόρα, τοποθετήστε το σκούτερ με τον εμπρόσθιο τροχό προς την κατεύθυνση της ανηφόρας.
- Το πλαϊνό σταντ δεν έχει σχεδιαστεί για να υποστηρίζει φορτίο μεγαλύτερο από εκείνο του οχήματος.
- Με το πλαϊνό σταντ κατεβασμένο, ο κινητήρας δεν ενεργοποιείται.
- Κατεβάζοντας το πλαϊνό σταντ, ο κινητήρας σβήνει.
- Μην αφήνετε το σκούτερ στο πλαϊνό σταντ σε περιοχές με συχνή κίνηση: το σκούτερ μπορεί να πέσει.

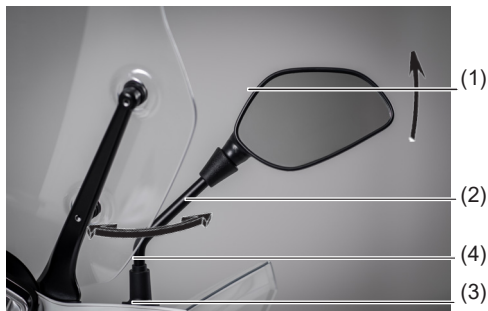

ΚΑΘΡΕΦΤΕΣ

Το SR16 διαθέτει καθρέφτες που μπορούν να ρυθμιστούν ανάλογα με τις ανάγκες της οδήγησης.

Ρύθμιση καθρέφτη

Μπορείτε να ρυθμίσετε τη γωνία του καθρέφτη με το χέρι (1) έως την επιθυμητή θέση.

Ρύθμιση βραχίονα

Μπορείτε να ρυθμίσετε τη γωνία του βραχίονα του καθρέφτη με τον ακόλουθο τρόπο:

- Τραβήξτε το πλαστικό καπάκι (4).
- Λασκάρετε το παξιμάδι (3) και ρυθμίστε τον βραχίονα (2) στην επιθυμητή θέση.
- Βιδώστε το παξιμάδι (3).
- Τοποθετήστε το πλαστικό καπάκι.



ΠΡΟΣΟΧΗ!

- Για λόγους ασφαλείας, μην επιχειρείτε να ρυθμίσετε τους καθρέφτες ενώ οδηγείτε.
- Πριν από την εκκίνηση, ρυθμίστε και τους δύο καθρέφτες στην κατάλληλη θέση για να έχετε τέλεια ορατότητα όταν οδηγείτε

ΑΞΕΣΟΥΑΡ ΚΑΙ ΜΕΤΑΤΡΟΠΕΣ

Η χρήση μη γνήσιων αξεσουάρ της **VOGE** ή οι μετατροπές στο όχημα μπορούν να επηρεάσουν αρνητικά την ασφάλεια και τη λειτουργία του σκούτερ.

HVOGE δεν φέρει καμία ευθύνη για την επιλογή, την εγκατάσταση και τη χρήση μη γνήσιων αξεσουάρ. Ως εκ τούτου, οι ενδεχόμενες βλάβες στο όχημα δεν καλύπτονται από την εγγύηση.

Σε περίπτωση εγκατάστασης ενός αξεσουάρ, βεβαιωθείτε ότι:

- δεν καλύπτει τα συστήματα φωτισμού,
- δεν μειώνει την απόσταση του οχήματος από το έδαφος ή τη γωνία κλίσης του,
- δεν εμποδίζει την ελεύθερη κίνηση των αναρτήσεων,
- δεν εμποδίζει τη σωστή θέση οδήγησης,
- δεν εμποδίζει στη χρήση οποιουδήποτε χειριστηρίου.

Συνιστάται η μέγιστη προσοχή τόσο στο σύστημα στερέωσης ενδεχόμενων αξεσουάρ, όσο και στην αποφυγή της υπέρβασης του μέγιστου επιτρεπόμενου βάρους που ορίζει η **VOGE**.

Ειδικότερα, να οδηγείτε με μεγάλη προσοχή αν έχετε τοποθετήσει στο σκούτερ σας ανεμοθώρακα μεγαλύτερου μεγέθους, καθώς ενδέχεται να προκαλέσει αεροδυναμικές δυνάμεις που μπορούν να επηρεάσουν την ευστάθεια του οχήματος. Τηρείτε τις οδηγίες που παρέχει ο κατασκευαστής του ανεμοθώρακα.



ΧΡΗΣΗ >

2.1 ΑΣΦΑΛΗΣ ΟΔΗΓΗΣΗ

Η καλή ψυχοσωματική κατάσταση και η χρήση κατάλληλου ρουχισμού είναι βασικοί παράγοντες για την ασφαλή οδήγηση.

Η τήρηση των κανόνων οδικής κυκλοφορίας, η συγκέντρωση στην οδήγηση και η προσοχή είναι απαραίτητες για την αποφυγή ατυχημάτων. Η καλή φυσική κατάσταση είναι απαραίτητη για να ελέγχετε καλύτερα το όχημα.

Η χρήση φαρμάκων, ναρκωτικών και αλκοολούχων καθιστά επικίνδυνη την οδήγηση.



ΠΡΟΣΟΧΗ!

Πριν καθίσετε στο τιμόνι του σκούτερ, εκτελέστε τον αρχικό έλεγχο.

ΕΞΟΠΛΙΣΜΟΣ

Να φοράτε πάντα κατάλληλο ρουχισμό. Κουμπώστε τα μανίκια για να μην μπερδεύονται στις μανέτες των φρένων. Φορέστε το κράνος και δέστε το σωστά. Συνιστάται η χρήση προστατευτικών γαντιών για μοτοσικλέτες.

Κρατάτε το τιμόνι σταθερά και με τα δύο χέρια.

Η οδήγηση του σκούτερ με ένα μόνο χέρι είναι πολύ επικίνδυνη.



ΠΡΟΣΟΧΗ!

- Μη φοράτε πολύ φαρδιά ή μακριά ρούχα για να αποφύγετε επικίνδυνες καταστάσεις.
- Μην αγγίζετε την εξάτμιση ενώ οδηγείτε και τουλάχιστον για 10 λεπτά μετά το σβήσιμο του κινητήρα.
- Για να αποφύγετε τον κίνδυνο πυρκαγιάς, μη σταθμεύετε κοντά σε εύφλεκτες ουσίες ή ξερά χόρτα.

ΣΥΜΒΟΥΛΕΣ ΟΔΗΓΗΣΗΣ

Καθίστε σε σωστή θέση που σας επιτρέπει να ελέγχετε εύκολα όλες τις λειτουργίες του σκούτερ.

Η ασφάλεια των δίτροχων οχημάτων εξαρτάται σημαντικά από τη θέση οδήγησης. Ο οδηγός πρέπει να κάθεται στο κέντρο της σέλας. Το κάθισμα προς τα πίσω μειώνει το βάρος στον εμπρόσθιο τροχό και μπορεί να προκαλέσει απώλεια του ελέγχου.

Αποφύγετε απότομους ελιγμούς που μπορούν να προκαλέσουν απώλεια ελέγχου του οχήματος.

Δώστε μεγάλη προσοχή στην κατάσταση του οδοστρώματος. Σε περίπτωση οδοστρώματος με λακκούβες και σαμαράκια, μειώστε την ταχύτητα και μην οδηγείτε σφιγμένοι.



ΠΡΟΣΟΧΗ!

Κρατάτε το τιμόνι πάντα σταθερά με τα δύο χέρια, όπως προβλέπει ο Κώδικας Οδικής Κυκλοφορίας. Η οδήγηση του σκούτερ με ένα μόνο χέρι είναι πολύ επικίνδυνη.

ΦΟΡΤΙΟ

Η συμπεριφορά του οχήματος αλλάζει όταν μεταφέρετε αντικείμενα. Το υπερβολικό φορτίο μπορεί να προκαλέσει κραδασμούς στο τιμόνι και να επηρεάσει την ασφάλεια της οδήγησης. Μην υπερβαίνετε ποτέ τα επιτρεπτά όρια φορτίου: το υπερβολικό φορτίο μπορεί να προκαλέσει αστάθεια του οχήματος.



ΠΡΟΣΟΧΗ!

- Μη βάζετε κανένα είδος υφάσματος ανάμεσα στο αμάξωμα και στον κινητήρα για να αποφύγετε την υπερθέρμανση του κινητήρα.
- Μη μεταφέρετε αντικείμενα σε μη προβλεπόμενες θέσεις για να αποφύγετε ατυχήματα ή ζημιές στο αμάξωμα.



Μαρσπιέ συνεπιβάτη κλειστό



Μαρσπιέ συνεπιβάτη ανοικτό

ΜΕΤΑΦΟΡΑ ΣΥΝΕΠΙΒΑΤΗ

Ο συνεπιβάτης πρέπει να κάθεται πάντα στο πίσω μέρος της σέλας.

Ο οδηγός πρέπει να καθοδηγήσει τον συνεπιβάτη για τον τρόπο επιβίβασης και αποβίβασης από το όχημα. Ο οδηγός πρέπει να επιβιβάζεται πάντα πρώτος και να αποβιβάζεται τελευταίος από το όχημα, προκειμένου να ελέγχει την ευστάθεια και την ισορροπία του.

Επιβίβαση

- Αφού επιβιβαστεί στο όχημα, ο οδηγός στέκεται και με τα δύο πόδια στο έδαφος για να διατηρεί την ισορροπία του οχήματος.
- Ο συνεπιβάτης επιβιβάζεται πάντα από την αριστερή πλευρά του οχήματος.

Αποβίβαση

- Αφού ακινητοποιήσει το όχημα, ο οδηγός στέκεται και με τα δύο πόδια στο έδαφος για να διατηρεί την ισορροπία του οχήματος.
- Ο συνεπιβάτης αποβιβάζεται πάντα από την αριστερή πλευρά κινούμενος προσεκτικά για να μην προκαλέσει απώλεια ισορροπίας.

δ.



Διακόπτης μίζας

ε.

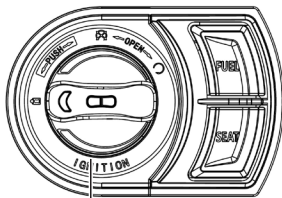

Κεντρικός διακόπτης

2.2 ΕΝΕΡΓΟΠΟΙΗΣΗ

ΗΛΕΚΤΡΙΚΗ ΕΝΕΡΓΟΠΟΙΗΣΗ

- α** Επιβιβαστείτε στο όχημα από την αριστερή πλευρά και καθίστε σε ασφαλή και άνετη θέση. Σταθείτε με τα δύο πόδια στο έδαφος για να μη χάσετε την ισορροπία σας.
- β** Ανυψώστε το πλαϊνό σταντ.
- γ** Βεβαιωθείτε ότι ο διακόπτης παύσης λειτουργίας του κινητήρα βρίσκεται στη θέση «○» και το τηλεχειριστήριο KEYLESS εντός της εμβέλειας.
- δ** Πατήστε τον διακόπτη ανάφλεξης: ο εξωτερικός φωτεινός δακτύλιος του διακόπτη ανάβει
- ε** Γυρίστε τον διακόπτη ανάφλεξης δεξιόστροφα στη θέση ανάφλεξης «○»): ο πίνακας οργάνων ανάβει αυτόματα.
- στ** Πιέστε τη μανέτα του δεξιού ή του αριστερού φρένου και πατήστε τον διακόπτη της μίζας για την εκκίνηση του κινητήρα.

Το μοντέλο αυτό διαθέτει ηλεκτρονικό σύστημα ψεκασμού. Για να ενεργοποιηθεί ο κινητήρας δεν είναι αναγκαίο να περιστρέψετε το γκριπ γκαζιού. Σε περίπτωση όμως κρούς ξεκινήματος το πρωί, κι ενώ ο κινητήρας δυσκολεύεται να εκκινήσει, μπορείτε να περιστρέψετε λίγο τη χειρολαβή του γκαζιού, παράλληλα με την πίεση του μπουτόν της μίζας.

 **ΠΡΟΣΟΧΗ!**

- Απελευθερώστε τον διακόπτη της μίζας μόλις ενεργοποιηθεί ο κινητήρας.
- Μην πατάτε τον διακόπτη της μίζας με τον κινητήρα σε λειτουργία για να αποφύγετε βλάβες.

Αν ο κινητήρας δεν ενεργοποιηθεί σε 5 δευτερόλεπτα, περιμένετε περίπου 10 δευτερόλεπτα πριν επιχειρήσετε να τον εκκινήσετε εκ νέου.

 **ΠΡΟΣΟΧΗ!**

- Με το πλαινό σταντ κατεβασμένο, ο κινητήρας δεν μπορεί να ενεργοποιηθεί.
- Πριν από την εκκίνηση, βεβαιωθείτε ότι το πλαινό σταντ είναι τελείως κλειστό.
- Τα καυσαέρια είναι εξαιρετικά τοξικά. Μην ενεργοποιείτε ποτέ το όχημα σε κλειστούς ή μη καλά αεριζόμενους χώρους.

2.3 ΟΔΗΓΗΣΗ

1 Κατεβάστε το σκούτερ από το κεντρικό σταντ

Βεβαιωθείτε ότι το φρένο στάθμευσης είναι απενεργοποιημένο, κρατήστε πατημένη τη μανέτα του πίσω φρένου και σπρώξτε το όχημα προς τα εμπρός από την αριστερή πλευρά για να κατέβει από το κεντρικό σταντ.

Το κεντρικό σταντ κλείνει αυτόματα.



ΠΡΟΣΟΧΗ!

Το μοντέλο αυτό διαθέτει αυτόματο συμπλέκτη και ως εκ τούτου δεν πρέπει να ανοίγετε το γκάζι πριν ξεκινήσετε.

2 Ανεβείτε στο σκούτερ

Επιβιβαστείτε στο σκούτερ από την αριστερή πλευρά και καθίστε σε ασφαλή και άνετη θέση. Στηρίξτε το αριστερό πόδι στο έδαφος για να μη χάσετε την ισορροπία σας.



ΠΡΟΣΟΧΗ!

Κρατήστε τραηγμένη τη μανέτα του πίσω φρένου έως την εκκίνηση.



α

β

3 Ανοίξτε απαλά το γκάζι

Απελευθερώστε τη μανέτα του φρένου και ανοίξτε ελαφρά το γκρίπ του γκαζιού για να αρχίσει να κινείται το σκούτερ.



ΠΡΟΣΟΧΗ!

Επιταχύνετε σταδιακά για να μη χάσετε τον έλεγχο του σκούτερ.

α Άνοιγμα: η ταχύτητα αυξάνεται.

Κατά την εκκίνηση ή κοντά σε ανηφόρες, ανοίγετε σταδιακά το γκάζι για να αυξηθεί η ισχύς που παρέχει ο κινητήρας.

β Κλείσιμο: η ταχύτητα μειώνεται.

Σε περίπτωση έκτακτης ανάγκης, το γκάζι πρέπει να κλείνει όσο το δυνατόν ταχύτερα.

Οδηγείτε με σύνεση

Πριν μπείτε στον δρόμο, ανάψτε τα φλας και βεβαιωθείτε ότι δεν πλησιάζουν άλλα οχήματα.

Η σωστή οδήγηση παρατείνει τη διάρκεια ζωής του οχήματός σας.

- Αφήστε τον κινητήρα να ζεσταθεί πριν ξεκινήσετε και μειώστε την ταχύτητα όταν ο κινητήρας είναι κρύος.

- Μην επιταχύνετε απότομα.
- Μην οδηγείτε για μεγάλες αποστάσεις με τη μέγιστη ταχύτητα.

Αποφύγετε τα απότομα φρεναρίσματα και τους ελιγμούς

Το απότομο φρενάρισμα μπορεί να προκαλέσει μπλοκάρισμα των τροχών και επικίνδυνες καταστάσεις.

Τα απότομα φρεναρίσματα και οι ελιγμοί μπορούν να προκαλέσουν ολίσθηση.

Προσοχή όταν ο δρόμος είναι βρεγμένος

Η πρόσφυση σε υγρό δρόμο μειώνεται σε σχέση με το στεγνό οδόστρωμα και η απόσταση ακινητοποίησης αυξάνεται. Μειώστε ταχύτητα και οδηγείτε με μεγάλη προσοχή.

Μειώστε ταχύτητα στις κατηφόρες

Στις κατηφόρες αφήνετε το γκάζι και μειώστε ταχύτητα φρενάροντας ήπια κατά διαστήματα.



ΠΡΟΣΟΧΗ!

Αποφεύγετε την παρατεταμένη χρήση των φρένων για να μην υπερθερμανθούν και μειωθεί η απόδοσή τους.

2.4 ΓΙΑ ΝΑ ΣΤΑΜΑΤΗΣΕΤΕ

1 Πλησιάζοντας στο σημείο στάσης

Ανάψτε τα φλας, βεβαιωθείτε ότι δεν πλησιάζουν άλλα οχήματα και ακινητοποιήστε ομαλά το όχημα.

Για να σταματήσετε, απελευθερώστε το γκάζι και ενεργοποιήστε σταδιακά και τα δύο φρένα.

2 Με το όχημα ακινητοποιημένο

Σβήστε τα φλας και πατήστε το κουμπί για να σβήσετε τον κινητήρα

3 Στάθμευση

Κατεβείτε από την αριστερή πλευρά του οχήματος και κατεβάστε το πλαϊνό σταντ.

Να σταθμεύετε πάντα το σκούτερ σε επίπεδες επιφάνειες και σε θέση που να μην εμποδίζει την κυκλοφορία. Το όχημα ενδέχεται να πέσει αν είναι σταθμευμένο σε ανώμαλη ή σαθρή επιφάνεια.

4 Κλειδώστε το τιμόνι

Βεβαιωθείτε ότι το τιμόνι έχει κλειδώσει.

5 Οδηγίες για τη στάθμευση

Η έκθεση στην ηλιακή ακτινοβολία μπορεί να προκαλέσει βλάβες στον πίνακα οργάνων και στο χρώμα των πλαστικών λόγω της υψηλής θερμοκρασίας. Για να αποφύγετε αυτά τα προβλήματα:

- α** Αν δεν είναι αναγκαίο, μη σταθμεύετε το όχημα στον ήλιο.
- β** Αν είναι αναγκαίο να σταθμεύσετε το όχημα στον ήλιο, καλύψτε τον πίνακα οργάνων με ένα πανί για να τον προστατεύσετε από την ηλιακή ακτινοβολία.



ΠΡΟΣΟΧΗ!

- Οι βλάβες στον πίνακα οργάνων, τα πλαστικά κλπ. που οφείλονται στην τοποθέτηση μη γνήσιου ανεμοθώρακα, δεν καλύπτονται από την εγγύηση.
- Οι βλάβες στο όχημα που οφείλονται στη μη συμμόρφωση με τις παραπάνω οδηγίες δεν καλύπτονται από την εγγύηση.

2.5 ΣΥΣΤΗΜΑ ABS

Το ABS έχει σχεδιαστεί για να αποτρέπει το μπλοκάρισμα των δύο τροχών κατά την πέδηση, αυξάνοντας και διακόπτοντας την πίεση πέδησης κατά μικρά διαστήματα.

Όταν επεμβαίνει το ABS (σε ταχύτητες άνω των 6 km/h περίπου) είναι φυσιολογικό να αισθάνεστε αναπηδήσεις (δονήσεις) στις μανέτες των φρένων: συνεχίστε κανονικά το φρενάρισμα.



ΠΡΟΣΟΧΗ!

- Το ABS δεν μπορεί να αντισταθμίσει τις δυσμενείς συνθήκες του οδοστρώματος: σε περίπτωση βρεγμένου ή ανώμαλου οδοστρώματος, οι αποστάσεις ακινητοποίησης μπορεί να είναι μεγαλύτερες σε σχέση με ένα συμβατικό σύστημα.
- Το ABS δεν μπορεί να ελέγξει το μπλοκάρισμα αν ο τροχός ολισθαίνει πλευρικά: μειώστε την πίεση πέδησης στις στροφές ή μη φρενάρετε, μειώνοντας την ταχύτητα πριν την είσοδο στη στροφή.
- Η χρήση μη συνιστώμενων ελαστικών μπορεί να προκαλέσει προβλήματα λειτουργίας στο ABS και, ως εκ τούτου, απρόβλεπτη αύξηση των αποστάσεων ακινητοποίησης.

- Όταν η τάση της μπαταρίας είναι πολύ χαμηλή ή αν διακοπεί η ηλεκτρική τροφοδοσία, το ABS δεν λειτουργεί: στην περίπτωση αυτή η ενδεικτική λυχνία αναβοσβήνει.
- Σε περίπτωση προβλήματος λειτουργίας, απαιτείται προσοχή για την αποφυγή του μπλοκαρίσματος των τροχών στο απότομο φρενάρισμα. Απευθυνθείτε το ταχύτερο δυνατόν σε εξουσιοδοτημένο συνεργείο της **VOGE**.

2.6 ΣΥΣΤΗΜΑ ΕΛΕΓΧΟΥ ΠΡΟΣΦΥΣΗΣ TCS

Το TCS έχει σχεδιαστεί για να αποτρέπει την ολίσθηση σε ειδικές καταστάσεις (ολισθηρό, παγωμένο ή βρεγμένο οδόστρωμα).

Αν οι αισθητήρες ανιχνεύσουν ολίσθηση του πίσω τροχού, το TCS επεμβαίνει ρυθμίζοντας την παροχή ισχύος του κινητήρα έως ότου αποκατασταθεί η πρόσφυση.

Για τον λόγο αυτόν, μπορεί να παρατηρήσετε διαφορές στην απόκριση του κινητήρα ή στον θόρυβο της εξάτμισης.

- Το TCS ενεργοποιείται αυτόματα με την εκκίνηση του κινητήρα.
- Απενεργοποιήστε το TCS αν το όχημα κολλήσει στη λάσπη, στην άμμο ή σε άλλες πολύ ολισθηρές επιφάνειες οδοστρώματος.
- Το TCS δεν λειτουργεί και η ενδεικτική λυχνία ανάβει σε περίπτωση προβλήματος λειτουργίας ή χαμηλής τάσης της μπαταρίας.
- Όταν το όχημα στηρίζεται στο κεντρικό σταντ και το TCS είναι ενεργοποιημένο, μην ανοίγετε εντελώς το γκάζι για μεγάλο χρονικό διάστημα, για να μη βραχεί το μπουζί ή να μην ανάψει μόνιμα η λυχνία TCS εξαιτίας του προβλήματος λειτουργίας που ανιχνεύεται.



ΠΡΟΣΟΧΗ!

- Το TCS δεν αντικαθιστά τη συνετή οδήγηση σε περίπτωση ιδιαίτερων συνθηκών. Πράγματι, το TCS δεν μπορεί να εμποδίσει την απώλεια πρόσφυσης ή την ολίσθηση του εμπρόσθιου τροχού στην είσοδο σε στροφή με υπερβολική ταχύτητα ή επιταχύνοντας με μεγάλη κλίση του οχήματος ενώ φρενάρει.
- Οδηγείτε με μεγάλη προσοχή σε περίπτωση ολισθηρού οδοστρώματος.
- Χρησιμοποιείτε μόνο ελαστικά σύμφωνα με τις προδιαγραφές που αναφέρονται στην άδεια κυκλοφορίας. Η χρήση ελαστικών διαφορετικού μεγέθους μπορεί να προκαλέσει δυσλειτουργία του TCS και, συνεπώς, καταστάσεις κινδύνου

2.7 ΣΤΡΩΣΙΜΟ

Η περίοδος του στρωσίματος είναι πολύ σημαντική για την αξιοπιστία και τη μακροζωία του οχήματος. Τηρήστε σχολαστικά τις ακόλουθες οδηγίες:

- α Στα πρώτα 500 km, μην πιέζετε ποτέ τον κινητήρα ως τη μέγιστη απόδοσή του, μη χρησιμοποιείτε περισσότερο από το 1/2 του γκαζιού, αποφύγετε τα μακρινά ταξίδια με μεγάλη ταχύτητα και σε ανηφόρες, ιδίως με συνεπιβάτη.
- β Από τα 500 έως τα 1000 km μην υπερβαίνετε ποτέ τα 2/3 στο άνοιγμα του γκαζιού.
- γ Μετά τα 1000 km αυξήστε σταδιακά την ταχύτητα έως τις μέγιστες επιδόσεις.



ΠΡΟΣΟΧΗ!

- Αλλάζετε το λάδι του κινητήρα με τη συχνότητα που ορίζεται στον πίνακα συντήρησης.
- Κατά τη διάρκεια της περιόδου στρωσίματος, όταν ο κινητήρας πρέπει να στρώσει και τα εξαρτήματά του να αρχίσουν να συνεργάζονται στην εντέλεια, είναι φυσιολογική η αυξημένη κατανάλωση λαδιού. Ελέγχετε τη στάθμη λαδιού του κινητήρα με μεγαλύτερη συχνότητα σε σχέση με εκείνη που ορίζεται στον πίνακα συντήρησης του οχήματος.

ΣΥΝΤΗΡΗΣΗ >

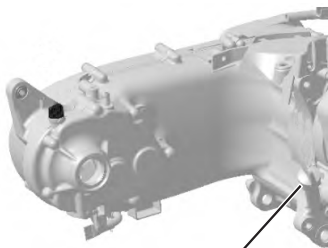

Δείκτης ελέγχου λαδιού

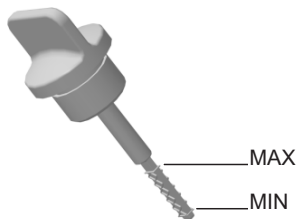

Δείκτης ελέγχου λαδιού

3.1 ΕΛΕΓΧΟΙ ΠΡΙΝ ΑΠΟ ΤΗΝ ΟΔΗΓΗΣΗ

Καλό είναι να αποκτήσετε τη συνήθεια να κάνετε έναν σύντομο έλεγχο του σκούτερ πριν ξεκινήσετε την οδήγηση. Αυτός ο καθημερινός έλεγχος, εκτός από το ότι είναι πολύ σημαντικός για την ασφάλεια, μπορεί να αποτρέψει βλάβες στο όχημα. Αν εντοπίσετε κάποια ανωμαλία, επικοινωνήστε με εξουσιοδοτημένο συνεργείο της **VOGE** το συντομότερο δυνατό.

ΕΛΕΓΧΟΣ ΣΤΑΘΜΗΣ ΛΑΔΙΟΥ ΚΙΝΗΤΗΡΑ

- α** Αφήστε τον κινητήρα να ζεσταθεί επί 3-5 λεπτά, απενεργοποιήστε τον και περιμένετε 2-3 λεπτά διατηρώντας το όχημα όρθιο.
- β** Στη δεξιά πλευρά του οχήματος, ξεβιδώστε τον δείκτη ελέγχου της στάθμης λαδιού.
- γ** Καθαρίστε την περιοχή μέτρησης του δείκτη με ένα στεγνό πανί.
- δ** Τοποθετήστε τον δείκτη ελέγχου στο άνοιγμα πλήρωσης λαδιού χωρίς να τον βιδώσετε. Αφαιρέστε τον δείκτη και ελέγξτε τη στάθμη του λαδιού.
- ε** Αν η στάθμη του λαδιού βρίσκεται κάτω από την ένδειξη MIN, συμπληρώστε λάδι έως τη σωστή στάθμη. Αν η στάθμη του λαδιού βρίσκεται πάνω από την ένδειξη MAX, απευθυνθείτε σε εξουσιοδοτημένο συνεργείο της **VOGE ΓΙΑ ΝΑ ΑΦΑΙΡΕΣΕΙ ΤΟ ΠΛΕΟΝΑΖΟΝ ΛΑΔΙ**.
- στ** Τοποθετήστε τον δείκτη ελέγχου της στάθμης λαδιού και σφίξτε τον με το χέρι.

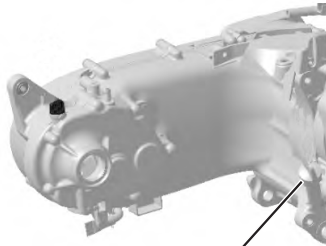

Τάπα πλήρωσης λαδιού

ΣΥΜΠΛΗΡΩΣΗ ΛΑΔΙΟΥ ΚΙΝΗΤΗΡΑ

- α Αφήστε τον κινητήρα να ζεσταθεί επί 3-5 λεπτά, απενεργοποιήστε τον και περιμένετε 2-3 λεπτά διατηρώντας το όχημα όρθιο.
- β Ξεβιδώστε και αφαιρέστε την τάπα πλήρωσης λαδιού, συμπληρώστε λάδι, τοποθετήστε τον δείκτη χωρίς να τον βιδώσετε και ελέγξτε αν η στάθμη είναι σωστή.
- γ Τοποθετήστε τον δείκτη ελέγχου της στάθμης λαδιού και σφίξτε τον με το χέρι.



ΠΡΟΣΟΧΗ!

- Προσέξτε ώστε να αποφύγετε τα εγκαύματα κατά τον έλεγχο.
- Μην υπερβαίνετε τη μέγιστη στάθμη όταν συμπληρώνετε λάδι. Το πλεόνασμα λαδιού μπορεί να προκαλέσει προβλήματα λειτουργίας και βλάβες στον κινητήρα.
- Η στάθμη του λαδιού δεν θα είναι σωστή αν το όχημα είναι σταθμευμένο σε επιφάνεια με κλίση ή αν ο κινητήρας είναι ζεστός.
- Ο ιδιοκτήτης οφείλει να ελέγχει συχνά τη στάθμη του λαδιού κινητήρα και να συμπληρώνει λάδι όταν χρειάζεται. Η φυσιολογική κατανάλωση λαδιού μπορεί να προκαλέσει ανεπαρκή στάθμη, ακόμη και αν το σέρβις εκτελείται τακτικά.

ΠΡΟΤΕΙΝΟΜΕΝΟ
ΛΙΠΑΝΤΙΚΟ



SCOOT-4 SAE 10W-40
API SL / JASO MA2

Χωρητικότητα λιπαντικού /
στην αλλαγή: 0.9 / 0.8L



Προτεινόμενο λάδι

Συνιστάται να χρησιμοποιείτε αποκλειστικά λάδι κινητήρα:
SILKOLENE SCOOT-4 SAE 10W-40 API SL / JASO MA2



ΠΡΟΣΟΧΗ!

- Η χρήση ελαίου χαμηλής ποιότητας προκαλεί απώλεια απόδοσης και, σε πιο σοβαρές περιπτώσεις, βλάβες στον κινητήρα.
- Οι μηχανικές βλάβες που οφείλονται σε ακατάλληλο λάδι δεν καλύπτονται από την εγγύηση.



Ρεζερβουάρ καυσίμου



Καπάκι ρεζερβουάρ καυσίμου

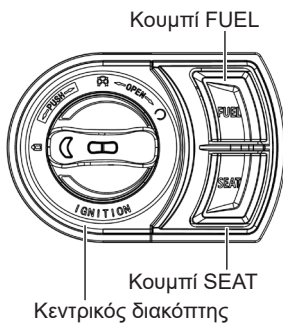

Κουμπί FUEL

Κουμπί SEAT

Κεντρικός διακόπτης

ΑΝΕΦΟΔΙΑΣΜΟΣ ΚΑΥΣΙΜΟΥ

- α Τοποθετήστε το σκούτερ στο κεντρικό σταντ αφού πρώτα σβήσετε τον κινητήρα.
- β Πατήστε τον κεντρικό διακόπτη για να τον ενεργοποιήσετε και γυρίστε τον στη θέση «OPEN». Πατήστε το κουμπί FUEL στα δεξιά του κεντρικού διακόπτη: το καπάκι της τάπας του ρεζερβουάρ ανοίγει αυτόματα.
- γ Γυρίστε την τάπα του ρεζερβουάρ αριστερόστροφα και στη συνέχεια ανασηκώστε την και προχωρήστε στον ανεφοδιασμό καυσίμου.
- δ Μετά τον ανεφοδιασμό, τοποθετήστε την τάπα του ρεζερβουάρ στη θέση της, γυρίστε την δεξιόστροφα για να κλείσει και στη συνέχεια πιέστε το καπάκι της τάπας έως ότου ασφαλίσει στη θέση του.

Να χρησιμοποιείτε πάντα το όχημα σε επαρκώς αεριζόμενο χώρο. Μη γεμίζετε με βενζίνη το ρεζερβουάρ πάνω από τη μέγιστη στάθμη.

ΠΡΟΣΟΧΗ!

- Κατά τη διάρκεια του ανεφοδιασμού, να είστε πολύ προσεκτικοί για να αποφύγετε τα εγκαύματα: το καύσιμο είναι πολύ εύφλεκτο και εκρηκτικό.
- Το όχημα είναι συμβατό με καύσιμο E5 με μέγιστο ποσοστό αιθανόλης 5%, όπως αναγράφεται στην ειδική ετικέτα.

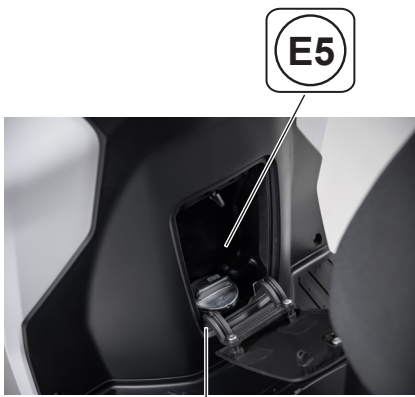

Τάπα ρεζερβουάρ καυσίμου

- Η χρήση καυσίμου που δεν πληροί τις προδιαγραφές του κατασκευαστή ακυρώνει την εγγύηση.
- Μη χρησιμοποιείτε νερό υπό πίεση στην τάπα του ρεζερβουάρ καυσίμου για να αποφύγετε τη διείσδυση νερού.
- Αποφύγετε τη διαρροή καυσίμου στη βαφή του σκούτερ: στην περίπτωση αυτή καθαρίστε το αμέσως.
- Ο δείκτης «E» που αναβοσβήνει συνεχώς κατά την οδήγηση υποδηλώνει ότι απομένουν περίπου τρία λίτρα καυσίμου στο ρεζερβουάρ. Φροντίστε για τον ανεφοδιασμό το ταχύτερο δυνατό.
- Η χαμηλή στάθμη της βενζίνης μπορεί να προκαλέσει προβλήματα εκκίνησης του κινητήρα και βλάβες στην αντλία καυσίμου.



2 ÷ 6 mm

ΕΛΕΓΧΟΣ ΓΚΑΖΙΟΥ

Βεβαιωθείτε ότι το γκριπ του γκαζιού έχει τζόγο 2÷6 mm. Βεβαιωθείτε επίσης ότι ανοίγει ελεύθερα και κλείνει πλήρως και αυτόματα σε όλες τις θέσεις του τιμονιού.



ΠΡΟΣΟΧΗ!

Η μη αυτόματη επιστροφή του γκαζιού μπορεί να προκαλέσει καταστάσεις κινδύνου και πτώσεις.

Αν χρειάζεται, ρυθμίστε το γκριπ του γκαζιού.



ΕΛΕΓΧΟΣ ΤΙΜΟΝΙΟΥ

Μετακινήστε το τιμόνι εμπρός-πίσω και αριστερά-δεξιά και βεβαιωθείτε ότι δεν υπάρχει τζόγος ή εξαρτήματα που δεν είναι στερεωμένα σωστά.

Βεβαιωθείτε ότι το τιμόνι περιστρέφεται ελεύθερα.

Αν εντοπίσετε κάποια ανωμαλία, επικοινωνήστε με εξουσιοδοτημένο συνεργείο της **VOGE** για έλεγχο.



ΕΛΕΓΧΟΣ ΑΜΟΡΤΙΣΕΡ

Ελέγξτε την κατάσταση των εμπρόσθιων και οπίσθιων αμορτισέρ πιέζοντας επανειλημμένα προς τα κάτω το τιμόνι και τη σέλα. Βεβαιωθείτε ότι τα αμορτισέρ δεν είναι υπερβολικά χαλαρά και δεν έχουν χαμηλή προοδευτικότητα. Ελέγξτε για ενδεχόμενους μη φυσιολογικούς θορύβους.

ΕΛΕΓΧΟΣ ΦΡΕΝΩΝ

Η στάθμη του υγρού των εμπρόσθιων και οπίσθιων δισκόφρενων είναι ορατή από δύο παράθυρα στα πλαϊνά του πίνακα οργάνων:

- Κρατήστε το τιμόνι σε οριζόντια θέση και βεβαιωθείτε ότι η στάθμη του υγρού στο ρεζερβουάρ βρίσκεται μεταξύ της μέγιστης και της ελάχιστης ένδειξης.
- Εάν η στάθμη στο ρεζερβουάρ πλησιάζει στην ελάχιστη, ελέγξτε οπτικά τη φθορά στα τακάκια των φρένων. Σε περίπτωση που τα τακάκια δεν έχουν φθαρεί, ενδέχεται να υπάρχουν διαρροές στο υδραυλικό σύστημα. Επικοινωνήστε το ταχύτερο δυνατόν με εξουσιοδοτημένο συνεργείο της **VOGE** για έλεγχο.

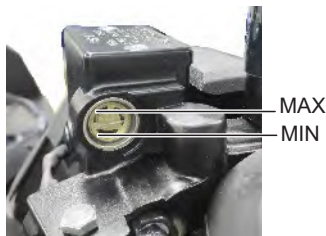

Παράθυρο ελέγχου υγρού φρένων

Συμπλήρωση και αλλαγή υγρού δισκόφρενων

Απευθυνθείτε σε εξουσιοδοτημένο συνεργείο της **VOGE**.

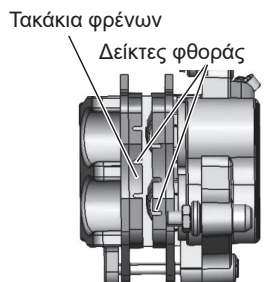

Εμπρόσθιο φρένο



Οπίσθιο φρένο

Έλεγχος φθοράς στα τακάκια των φρένων

Ελέγξτε οπτικά την κατάσταση φθοράς στα τακάκια. Τα τακάκια πρέπει να αντικαθίστανται εάν δεν είναι πλέον ορατοί οι δείκτες φθοράς.



ΠΡΟΣΟΧΗ!

- Για να αντικαταστήσετε τα τακάκια των φρένων, απευθυνθείτε σε εξουσιοδοτημένο συνεργείο της **VOGE**.
- Μετά την αντικατάσταση, πατήστε επανειλημμένα τη μανέτα του φρένου για να πάρουν σωστή θέση τα τακάκια.

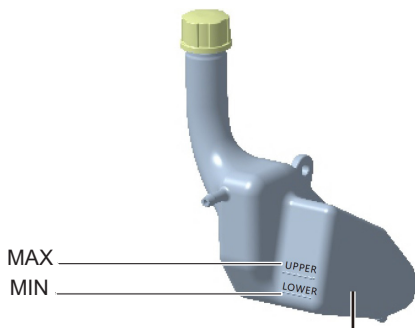

Δοχείο ψυκτικού υγρού



Θέση δοχείου ψυκτικού υγρού

ΕΛΕΓΧΟΣ ΨΥΚΤΙΚΟΥ ΥΓΡΟΥ

- α Σταθμεύστε το όχημα σε επίπεδη επιφάνεια και όρθια θέση.
- β Βεβαιωθείτε ότι η στάθμη του ψυκτικού στο ρεζερβουάρ βρίσκεται μεταξύ της μέγιστης και της ελάχιστης ένδειξης (ορατή στη δεξιά πλευρά του οχήματος, από κάτω).

Σε περίπτωση που η στάθμη είναι χαμηλότερη από την ελάχιστη, φροντίστε για τη συμπλήρωση ψυκτικού υγρού από την τάπα του δοχείου κάτω από τη σέλα.

Δεδομένου ότι η εργασία είναι περίπλοκη, απευθυνθείτε σε εξουσιοδοτημένο συνεργείο της **VOGE**.



ΠΡΟΣΟΧΗ!

- Αν η στάθμη του ψυκτικού εξακολουθεί να πέφτει παρά τις συχνές αναπληρώσεις, απευθυνθείτε σε εξουσιοδοτημένο συνεργείο της **VOGE** για έλεγχο.



Έλεγχος φώτων πέδησης (στοπ)



Έλεγχος φλας

ΕΛΕΓΧΟΣ ΦΩΤΩΝ ΠΕΔΗΣΗΣ (ΣΤΟΠ)

- Ενεργοποιήστε τον πίνακα οργάνων.
- Τραβήξτε εναλλάξ τις μανέτες του εμπρόσθιου και του οπίσθιου φρένου και βεβαιωθείτε ότι το φως ανάβει.
- Βεβαιωθείτε ότι το πίσω φανάρι δεν είναι κατεστραμμένο ή βρώμικο.

ΕΛΕΓΧΟΣ ΦΛΑΣ

- Πιέστε τον διακόπτη της μίζας.
- Πιέστε τον διακόπτη των φλας και βεβαιωθείτε ότι το δεξί και αριστερό φλας αναβοσβήνουν.

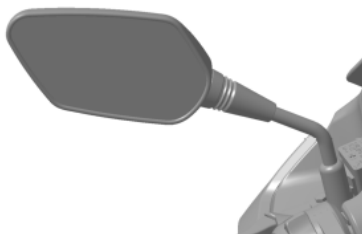

Έλεγχος καθρεφτών

ΕΛΕΓΧΟΣ ΚΑΘΡΕΦΤΩΝ

Καθίστε στη σέλα και ρυθμίστε τους καθρέφτες έτσι ώστε να έχετε σωστή ορατότητα πίσω σας. Βεβαιωθείτε ότι οι καθρέφτες δεν είναι κατεστραμμένοι ή βρώμικοι.

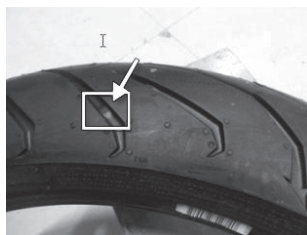

Έλεγχος φθοράς ελαστικών

ΕΛΕΓΧΟΣ ΕΛΑΣΤΙΚΩΝ

Ελέγξτε την πίεση με ένα μανόμετρο. Η μέτρηση πρέπει να γίνεται με το ελαστικό κρύο.

Πίεση των ελαστικών

Εμπρόςτροχος:	33 psi (μόνο με οδηγό)
	33 psi (με οδηγό και συνεπιβάτη)
Οπίσθιος τροχός:	33 psi (μόνο με οδηγό)
	33 psi (με οδηγό και συνεπιβάτη)

- Βεβαιωθείτε ότι στο πέλμα των ελαστικών δεν υπάρχουν μεταλλικά θραύσματα, καρφιά ή χαλίκι. Στην περίπτωση αυτή, αφαιρέστε τα.
- Έλεγχος φθοράς. Αντικαταστήστε το ελαστικό αν παρουσιάζει υπερβολική ή μη φυσιολογική φθορά.



ΠΡΟΣΟΧΗ!

Η λανθασμένη πίεση, η υπερβολική ή μη φυσιολογική φθορά του ελαστικού μειώνουν την ευστάθεια του οχήματος.



Βίδα ρύθμισης
εμπρόσθιου προβολέα

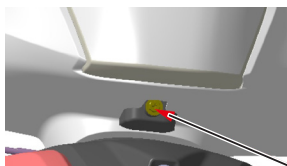

Ρύθμιση εμπρόσθιου προβολέα

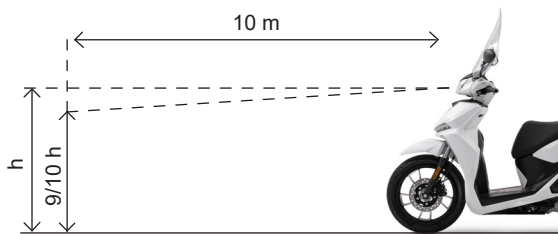

ΕΛΕΓΧΟΣ ΦΩΤΩΝ

Με τον κινητήρα ενεργοποιημένο, ελέγξτε τη σωστή λειτουργία των εμπρόσθιων και οπίσθιων φώτων θέσης, των φώτων μεγάλης και μικρής σκάλας και του φωτός της πινακίδας.

Βεβαιωθείτε επίσης ότι τα φώτα δεν είναι κατεστραμμένα ή βρώμικα.

Ρύθμιση εμπρόσθιου προβολέα

Καθίστε στο όχημα σε απόσταση 10 μέτρων από τοίχο. Ενεργοποιήστε τον προβολέα της μικρής σκάλας και μετρήστε το μέγιστο ύψος της φωτεινής δέσμης.

- κανονική τιμή ύψους από το έδαφος: 9/10 του συνολικού ύψους.

Για τη ρύθμιση, περιστρέψτε τη βίδα ρύθμισης κάτω από τον προβολέα χρησιμοποιώντας σταυροκατσάβιδο από το κάτω μέρος.

Ρυθμίστε τα φώτα της μικρής σκάλας γυρνώντας το κατσαβίδι δεξιόστροφα για να χαμηλώσει η φωτεινή δέσμη και αριστερόστροφα για να ανυψωθεί.

Ρυθμίστε τα φώτα της μεγάλης σκάλας γυρνώντας το κατσαβίδι δεξιόστροφα για να χαμηλώσει η φωτεινή δέσμη και αριστερόστροφα για να ανυψωθεί.

Σε περίπτωση αμφιβολίας, απευθυνθείτε το ταχύτερο δυνατόν σε εξουσιοδοτημένο συνεργείο της **VOGE**.

ΕΛΕΓΧΟΣ ΧΙΛΙΟΜΕΤΡΗΤΗ

Με τον πίνακα οργάνων ενεργοποιημένο, βεβαιωθείτε ότι ο χιλιομετρητής και το ταχύμετρο λειτουργούν σωστά.

ΕΛΕΓΧΟΣ ΚΟΡΝΑΣ

Με τον πίνακα οργάνων ενεργοποιημένο, πατήστε το κουμπί της κόρνας και ελέγξτε αν λειτουργεί σωστά.

ΓΕΝΙΚΟΣ ΕΛΕΓΧΟΣ

Παρατηρήστε το σκούτερ και βεβαιωθείτε ότι δεν υπάρχουν εμφανείς βλάβες σε μηχανικά μέρη, ότι δεν υπάρχει υπερβολικός θόρυβος και ποσότητα καυσαερίων στην εξάτμιση και ότι δεν υπάρχουν μη φυσιολογικοί θόρυβοι.



3.2 ΠΕΡΙΟΔΙΚΗ ΣΥΝΤΗΡΗΣΗ

- Για ασφαλή και άνετη οδήγηση, είναι αναγκαίο να τηρείτε σχολαστικά τις περιγραφόμενες διαδικασίες περιοδικής συντήρησης.
- Αν το σκούτερ δεν χρησιμοποιηθεί για μεγάλο χρονικό διάστημα, απαιτείται ένας γενικός έλεγχος πριν επανέλθει σε κυκλοφορία.
- Συνιστάται επίσης η διενέργεια του πρώτου ελέγχου με τη συχνότητα που ορίζεται στον πίνακα συντήρησης ή εντός του πρώτου μήνα.



ΠΡΟΣΟΧΗ!

- Φροντίστε για τη μέγιστη προσωπική σας ασφάλεια κατά τη διάρκεια των εργασιών συντήρησης.
- Τοποθετήστε το σκούτερ στο κεντρικό στάντ σε επίπεδη επιφάνεια.
- Χρησιμοποιήστε κατάλληλα εργαλεία για τις προβλεπόμενες εργασίες.
- Να εργάζεστε πάντα με τον κινητήρα απενεργοποιημένο.
- Μετά την απενεργοποίηση, ο κινητήρας παραμένει ζεστός για μεγάλο χρονικό διάστημα. Προσοχή για την αποφυγή εγκαυμάτων.

ΓΕΝΙΚΗ ΛΙΠΑΝΣΗ

Φροντίστε για την περιοδική λίπανση όλων των κινούμενων εξαρτημάτων.

ΚΑΘΑΡΙΣΜΟΣ

Καθαρίζετε συχνά το όχημα για να αποφύγετε προβλήματα στη λειτουργία εξαρτημάτων από τη συσσώρευση σκόνης ή ρύπων.



ΠΡΟΣΟΧΗ!

- Προσέξτε ώστε τα καθαριστικά που χρησιμοποιείτε για τον καθαρισμό και το πλύσιμο του οχήματος να μην περιέχουν επιβλαβείς χημικές ουσίες για τη βαφή του αμαξώματος.
- Αν το όχημα δεν χρησιμοποιηθεί για σχετικά μεγάλο χρονικό διάστημα, πριν από την εκκίνηση ελέγξτε τη λειτουργία όλων των εξαρτημάτων και φροντίστε για τη λίπανση. Ενεργοποιήστε τον κινητήρα μόνο μετά τη διενέργεια αυτών των ελέγχων.

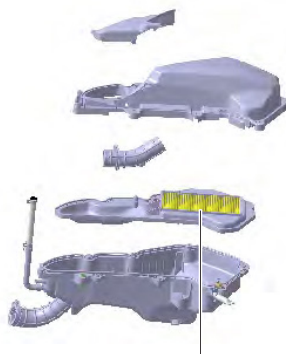

Στοιχείο φίλτρου

Κάλυμμα φίλτρου αέρα

ΕΛΕΓΧΟΣ ΦΙΛΤΡΟΥ ΑΕΡΑ

Η σκόνη και οι ακαθαρσίες στο φίλτρο αέρα προκαλούν μείωση της απόδοσης, αυξημένη κατανάλωση και εκπομπές ρύπων. Ανοίξτε το κάλυμμα του φίλτρου αέρα στην αριστερή πλευρά πάνω από το κάρτερ μετάδοσης και ελέγξτε την κατάσταση του στοιχείου φίλτρου. Καθαρίστε ή αντικαταστήστε το φίλτρο σύμφωνα με τον πίνακα συντήρησης.

Καθαρισμός

- α Αφαιρέστε τις 9 βίδες στο καπάκι.
- β Αφαιρέστε το στοιχείο φίλτρου και καθαρίστε το με πετρευσμένο αέρα.
- γ Για την τοποθέτηση, εφαρμόστε την αντίστροφη διαδικασία.



ΠΡΟΣΟΧΗ!

- Μη χρησιμοποιείτε βενζίνη για τον καθαρισμό του φίλτρου αέρα, καθώς είναι πολύ εύφλεκτη.
- Αν το φίλτρο αέρα δεν είναι σωστά τοποθετημένο, ο κινητήρας αναρροφά σκόνη και ακαθαρσίες. Αυτό επηρεάζει τη μακροζωία του κινητήρα.

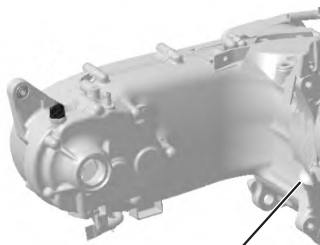

Δείκτης ελέγχου λαδιού (1)

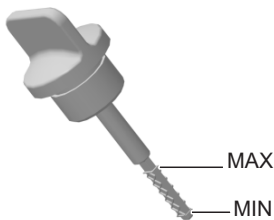

Δείκτης ελέγχου λαδιού (1)

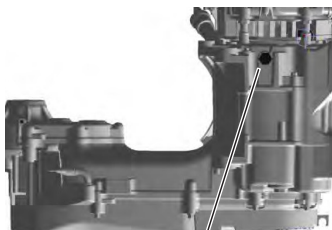

Βίδα αποστράγγισης



Ροδέλα Βίδα αποστράγγισης

ΑΛΛΑΓΗ ΛΑΔΙΟΥ ΚΙΝΗΤΗΡΑ

Για την αλλαγή λαδιού του κινητήρα, συνιστάται να απευθύνεστε σε εξουσιοδοτημένο συνεργείο της **VOGE**.

Σε περίπτωση που επιθυμείτε να κάνετε την αλλαγή, εφαρμόστε προσεκτικά τις ακόλουθες οδηγίες.

Αλλάζετε το λάδι κινητήρα στα διαστήματα που αναφέρονται στον πίνακα συντήρησης.

Ποσότητα λαδιού κινητήρα

Σε αλλαγή 0,8 λίτρα

Αλλαγή λαδιού

- α** Σταθμεύστε το όχημα σε επίπεδη επιφάνεια με το πλαϊνό σταντ.
- β** Αφαιρέστε τον δείκτη ελέγχου (1).
- γ** Τοποθετήστε ένα δοχείο κάτω από τις βίδες αποστράγγισης για να συλλέξετε το χρησιμοποιημένο λάδι (η βίδα αποστράγγισης βρίσκεται κάτω από τον κινητήρα, στη δεξιά πλευρά).
- δ** Αφαιρέστε τη βίδα αποστράγγισης και τη ροδέλα για να τρέξει το λάδι. Το λάδι τρέχει πιο εύκολα με τον κινητήρα ζεστό.
- ε** Καθαρίστε τη βίδα αποστράγγισης και τη ροδέλα της και βιδώστε τις προσεκτικά με ροπή σύσφιξης 25~30 Nm (2,5~ 3,0 kgm).

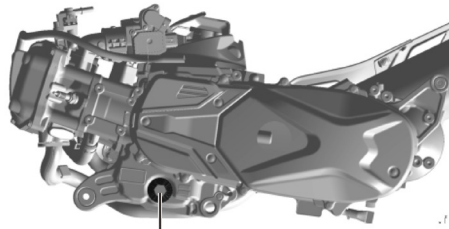

Φίλτρο και τάπα λαδιού

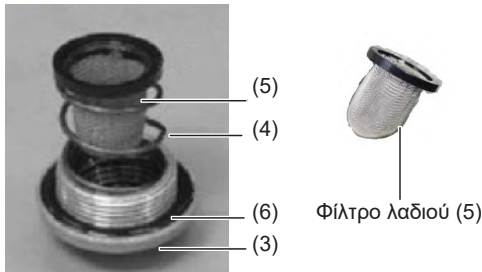

Φίλτρο λαδιού (5)

- στ** Τοποθετήστε ένα δοχείο κάτω από το δεξί κάρτερ του κινητήρα και αφαιρέστε την τάπα του φίλτρου πλέγματος (3). Το ελατήριο (4) και το φίλτρο (5) αποσπώνται από τη θέση τους μετά την αφαίρεση της τάπας.
- ζ** Καθαρίστε το φίλτρο πλέγματος.
- η** Βεβαιωθείτε ότι η τσιμούχα (6) είναι σε καλή κατάσταση.
- θ** Τοποθετήστε προσεκτικά το φίλτρο πλέγματος (5), το ελατήριο (4), την τσιμούχα (6) και την τάπα (3) σφίγγοντας με ροπή σύσφιξης 20-25 Nm (2,0-2,5 kgm).
- ι** Συμπληρώστε τη σωστή ποσότητα λαδιού κινητήρα SILKOLENE SCOOT-4 SAE 10W-40 API SL / JASO MA2. Ελέγξτε τη στάθμη σύμφωνα με τις οδηγίες στην αντίστοιχη ενότητα.
- ια** Τοποθετήστε και σφίξτε με το χέρι τον δείκτη ελέγχου
- ιβ** Αφήστε τον κινητήρα να ζεσταθεί. Ελέγξτε εκ νέου τη στάθμη του λαδιού αφού απενεργοποιήσετε τον κινητήρα και τον αφήσετε να κρυώσει. Βεβαιωθείτε ότι δεν υπάρχουν διαρροές λαδιού.

⚠ ΠΡΟΣΟΧΗ!

- Προσοχή για να αποφύγετε εγκαύματα από το καυτό κατά τη διάρκεια της εργασίας.
- Μην πετάτε το χρησιμοποιημένο λάδι στο περιβάλλον.



Δείκτης ελέγχου λιπαντικού μετάδοσης

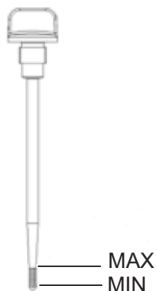

Βίδα εκκένωσης (1)

Ροδέλα (2)

ΑΛΛΑΓΗ ΛΙΠΑΝΤΙΚΟΥ ΜΕΤΑΔΟΣΗΣ

Αλλάζετε το λιπαντικό μετάδοσης στις προθεσμίες που αναφέρονται στον πίνακα συντήρησης.

Χρησιμοποιήστε λιπαντικό μετάδοσης:
SILKOLENE BOA 80W-90 GL-4 ή GL-5.

- α Σταθμεύστε το όχημα σε επίπεδη επιφάνεια.
- β Τοποθετήστε ένα δοχείο κάτω από το αριστερό κάρτερ για να συλλέξετε το χρησιμοποιημένο λιπαντικό.
- γ Αφαιρέστε τη βίδα εκκένωσης (1) και τη ροδέλα (2) και αδειάστε το λάδι.
- δ Καθαρίστε τη βίδα εκκένωσης και τοποθετήστε την εκ νέου. Αφού τοποθετήσετε τη ροδέλα, βιδώστε τη βίδα προσεκτικά (ροπή σύσφιξης 18 - 22 Nm (1,8 - 2,2 kgm)).
- ε Χρησιμοποιώντας βαθμονομημένη σύριγγα, εισαγάγετε τη σωστή ποσότητα λιπαντικού, ελέγξτε τη στάθμη και βεβαιωθείτε ότι δεν υπάρχουν διαρροές.



Βίδα εκκένωσης (1)

Ροδέλα (2)

**ΠΡΟΤΕΙΝΟΜΕΝΟ
ΛΙΠΑΝΤΙΚΟ**



BOA 80W-90 GL-4 ή GL-5

Χωρητικότητα λιπαντικού /
στην αλλαγή: 0.20 / 0.12L



⚠ ΠΡΟΣΟΧΗ!

- Αντικαταστήστε τη ροδέλα της βίδας αποστράγγισης ή τη ροδέλα αν έχουν φθαρεί.
- Βεβαιωθείτε ότι κανένα αντικείμενο δεν έχει εισχωρήσει στο κάρτερ μετάδοσης.

Ποσότητα λιπαντικού μετάδοσης

Αλλαγή 0,12 λίτρα

Προδιαγραφές λιπαντικού

SILKOLENE BOA 80W-90 GL-4 ή GL-5.

⚠ ΠΡΟΣΟΧΗ!

- Μην πετάτε τα χρησιμοποιημένα λάδια στο περιβάλλον.
- Αν οδηγείτε συχνά σε βρεγμένο δρόμο, σε μεγάλες αποστάσεις ή με υψηλό φορτίο, το λιπαντικό της μετάδοσης πρέπει να αντικαθίσταται συχνότερα σε σχέση με τη συχνότητα που αναφέρεται στον πίνακα συντήρησης.

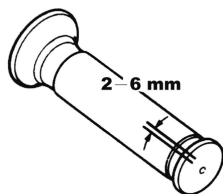

Τζόγος γκαζιού: 2-6 mm



Ελαστικό
κάλυμμα (1)

Βίδα
ρύθμισης (2)

Κόντρα παξιμάδι (3)

ΡΥΘΜΙΣΗ ΓΚΑΖΙΟΥ

Σε περίπτωση που η μανέτα του γκαζιού δεν έχει τζόγο 2-6 mm (όπως αναφέρεται στην αντίστοιχη ενότητα), είναι αναγκαία η ρύθμιση και στις δύο ντίζες, όπως περιγράφεται στη συνέχεια:

- α** Τραβήξτε το ελαστικό κάλυμμα (1) για να αποκαλυφθεί η βίδα ρύθμισης (2).
- β** Λασκάρτε το κόντρα παξιμάδι (3).
- γ** Περιστρέψτε τη βίδα ρύθμισης (2) έως ότου ανακτηθεί ο σωστός τζόγος.
- δ** Σφίξτε το κόντρα παξιμάδι (3) και τοποθετήστε το ελαστικό κάλυμμα στη θέση του (1).



ΠΡΟΣΟΧΗ!

- Με το όχημα στο πλαϊνό σταντ, ελέγξτε την αυτόματη επιστροφή του γκριπ του γκαζιού με το τιμόνι στραμμένο σε όλες τις θέσεις, ώστε να διασφαλίζεται το ρελαντί του κινητήρα.
- Η μη αυτόματη επιστροφή του γκαζιού μπορεί να προκαλέσει καταστάσεις κινδύνου και πτώσεις

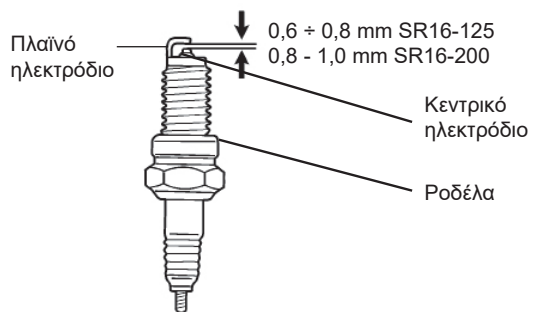

ΕΛΕΓΧΟΣ ΜΠΟΥΖΙ

Ο έλεγχος των μπουζί είναι περίπλοκη διαδικασία και για λόγους ασφαλείας πρέπει να απευθύνεστε σε εξουσιοδοτημένο συνεργείο της **VOGE**.

Προδιαγραφές μπουζί

SR16-125 TORCH B8RTC NGK CPR8EA-9

Απόσταση ηλεκτροδίων: 0,6 ÷ 0,8 mm

SR16-200 NGK CPR8EA-9

Απόσταση ηλεκτροδίων: 0,8 - 1,0 mm



Θήκη μπατα-
ρίας



Μπαταρία

ΕΛΕΓΧΟΣ ΜΠΑΤΑΡΙΑΣ

Το όχημα αυτό χρησιμοποιεί σφραγισμένη μπαταρία που δεν απαιτεί συμπλήρωση υγρών και βρίσκεται κάτω από τη σέλα του οχήματος



ΠΡΟΣΟΧΗ!

- Μην αφαιρείτε ποτέ τις τάπες των ηλεκτροδίων.
- Η μπαταρία παράγει εκρηκτικά αέρια. Κρατήστε τη μακριά από φλόγες και σπινθήρες.
- Η μπαταρία περιέχει οξύ στο εσωτερικό της. Κρατήστε τη μακριά από τα παιδιά και χειριστείτε τη με προσοχή.

Καθαρισμός πόλων

- Ανοίξτε τη σέλα και ξεβιδώστε με εξαγωγικό κλειδί τις βίδες στο καπάκι της θήκης της μπαταρίας.
- Ελέγξτε την κατάσταση των πόλων. Αν οι πόλοι είναι οξειδωμένοι, αφαιρέστε την μπαταρία και καθαρίστε τους με μεταλλική βούρτσα.
- Μετά τον καθαρισμό των πόλων, απλώστε μια λεπτή στρώση γράσου πριν τοποθετήσετε εκ νέου την μπαταρία.

Μετά την επανατοποθέτηση της μπαταρίας, περιμένετε ένα λεπτό πριν ενεργοποιήσετε τον κινητήρα για να επιτρέψετε την αρχικοποίηση του ηλεκτρικού συστήματος.



Θήκη μπαταρίας



Μπαταρία

ΠΡΟΣΟΧΗ!

- Πριν από την επέμβαση στην μπαταρία, απενεργοποιήστε τον πίνακα οργάνων.
- Για να αφαιρέσετε την μπαταρία, αποσυνδέστε πρώτα τον αρνητικό πόλο (μαύρο) και στη συνέχεια τον θετικό (κόκκινο). Για την τοποθέτησή της, πρέπει να συνδεθεί πρώτα ο θετικός πόλος.
- Σφίξτε σωστά τα παξιμάδια των πόλων.

Φύλαξη της μπαταρίας

Η τάση της μπαταρίας μειώνεται αν δεν φορτίζεται τακτικά. Αν η μπαταρία αποφορτιστεί εντελώς, στο εσωτερικό της πραγματοποιούνται χημικές αντιδράσεις που την καταστρέφουν ανεπανόρθωτα.

ΠΡΟΣΟΧΗ!

- Σε περίπτωση που το όχημα δεν πρόκειται χρησιμοποιηθεί για περισσότερο από 15 ημέρες, η μπαταρία πρέπει να αφαιρεθεί, να φορτίζεται μια φορά τον μήνα και να αποθηκεύεται σε δροσερό χώρο. Αν η μπαταρία παραμένει στο όχημα, αποσυνδέστε τον αρνητικό πόλο.
- Αν το όχημα δεν πρόκειται να χρησιμοποιηθεί για μεγάλες χρονικές περιόδους χωρίς να ληφθούν οι κατάλληλες προφυλάξεις, η μπαταρία θα καταστραφεί. Η ζημία αυτή δεν καλύπτεται από την εγγύηση.



Ασφαλειοθήκη

Spare fuse chip 30A	Main 30A
	IGN 15A
Spare fuse chip 15A	ABS1 15A
	ABS2 10A
Spare fuse chip 25A	BCM 10A
	Charge 25A
	Main Relay 15A
Spare fuse chip 10A	Pump Relay 10A

Κατάλογος
ασφαλειών

ΑΝΤΙΚΑΤΑΣΤΑΣΗ ΑΣΦΑΛΕΙΩΝ

Η ασφαλειοθήκη βρίσκεται στη θήκη της μπαταρίας, κάτω από τη σέλα.

Απενεργοποιήστε τον πίνακα οργάνων πριν ελέγξετε αν η ασφάλεια είναι καμένη.

Για τις τεχνικές προδιαγραφές, ανατρέξτε στα στοιχεία που αναγράφονται στις ασφάλειες και χρησιμοποιείτε πάντα ίδιες ασφάλειες.

Αλλαγή

- Πριν αντικαταστήσετε την ασφάλεια, αναζητήστε την αιτία για την οποία κάηκε.
- Ανοίξτε την ασφαλειοθήκη και αφαιρέστε την ασφάλεια. Οι εφεδρικές ασφάλειες βρίσκονται στη θήκη της μπαταρίας.
- Χρησιμοποιείτε πάντα γνήσια ανταλλακτικά για την αντικατάσταση ηλεκτρικών εξαρτημάτων.
- Προσέξτε να μην τρέξει νερό στην ασφαλειοθήκη όταν πλένετε το όχημα.



ΠΡΟΣΟΧΗ!

- Αφού εγκαταστήσετε την ασφάλεια, βεβαιωθείτε ότι οι ακροδέκτες δεν είναι χαλαροί, προκειμένου να αποφύγετε προβλήματα λειτουργίας στο ηλεκτρικό σύστημα.
- Ασφάλειες με διαφορετικά από τα προβλεπόμενα χαρακτηριστικά μπορούν να προκαλέσουν βλάβες.

ΔΙΑΓΝΩΣΤΙΚΟΣ ΣΥΝΔΕΣΜΟΣ ΣΥΣΤΗΜΑΤΟΣ ΤΡΟΦΟΔΟΣΙΑΣ

Ο διαγνωστικός σύνδεσμος βρίσκεται στη δεξιά πλευρά του οχήματος. Χρησιμοποιεί στο εξουσιοδοτημένο συνεργείο της **VOGE** για τον έλεγχο του συστήματος τροφοδοσίας.



Θύρα OBD σύνδεσης διαγνωστικού οργάνου

3.3 ΣΕ ΠΕΡΙΠΤΩΣΗ ΒΛΑΒΗΣ

Σε περίπτωση που παρουσιαστεί οποιοδήποτε είδος προβλήματος ή ανωμαλίας στη λειτουργία του οχήματος, συνιστάται να απευθύνεστε σε εξουσιοδοτημένο συνεργείο της **VOGE** που διαθέτει γνήσια ανταλλακτικά **VOGE**, προκειμένου να διασφαλιστεί το επίπεδο ποιότητας του οχήματος (καθώς και η ισχύς της εγγύησης).

Πίνακας περιοδικής συντήρησης

Στον ακόλουθο πίνακα εμφανίζονται οι εργασίες περιοδικής συντήρησης, οι οποίες πρέπει να πραγματοποιηθούν στα διαστήματα που αναφέρονται ή μόλις καλυφθούν τα προβλεπόμενα χιλιόμετρα (όποιο προηγηθεί). Η επιθεώρηση πρέπει πάντα να γίνεται σύμφωνα με τον πίνακα.

Επεξήγηση Συμβόλων:

Ε: Ελέγξτε και καθαρίστε, λιπάνετε, συμπληρώσατε ή αντικαταστήστε αν χρειάζεται Ρ: Ρυθμίστε Κ: Καθαρίστε Α: Αντικαταστήστε Σ: Σφίξτε Λ: Λιπάνετε

	ΕΛΕΓΧΟΙ	km	1000	6000	12000	18000	24000	ΠΡΟΛΗΠΤΙΚΟΙ ΕΛΕΓΧΟΙ ΕΚΤΕΛΟΥΝΤΑΙ ΑΠΟ ΤΟ ΧΡΗΣΤΗ ΚΑΘΕ 1000km Ή ΠΡΙΝ ΑΠΟ ΚΑΘΕ ΧΡΗΣΗ ΤΟΥ ΟΧΗΜΑΤΟΣ
		ΜΗΝΕΣ	3	12	24			
1	ΛΙΠΑΝΤΙΚΟ ΚΙΝΗΤΗΡΑ		A	A	A	A	A	◇
2	ΣΙΤΑ ΛΙΠΑΝΤΙΚΟΥ	#	K	K	K	K	K	
3	ΑΝΤΛΙΑ ΒΕΝΖΙΝΗΣ				E		E	Έλεγχο στεγανότητας αντλίας βενζίνης και σωληνώσεων
4	ΦΙΛΤΡΟ ΒΕΝΖΙΝΗΣ				A		A	
5	ΛΙΠΑΝΤΙΚΟ ΜΕΤΑΔΟΣΗΣ	#	A		A		A	
6	ΥΓΡΟ ΨΥΞΕΩΣ	#	(A) Αλλάζετε κάθε 24.000 χλμ ή κάθε 24 μήνες ότι συμπληρωθεί πρώτα					◇
7	ΛΕΙΤΟΥΡΓΙΑ ΓΚΑΖΙΟΥ	#	E	E	E	E	E	◇
8	ΜΠΟΥΖΙ			E/K	E/K	E/K	A	
9	ΡΥΘΜΙΣΗ ΒΑΛΒΙΔΩΝ	#					E/P	
10	ΒΙΔΕΣ ΚΕΦΑΛΗΣ	#	Σ		Σ		Σ	
11	ΣΥΣΤΗΜΑ ΤΡΟΦΟΔΟΣΙΑΣ				E		E	
12	ΣΩΜΑ ΨΕΚΑΣΜΟΥ	#			K		K	
13	ΙΜΑΝΤΑΣ - ΜΕΤΑΔΟΣΗ	#			E/A		E/A	
14	ΟΠΙΣΘΙΟ ΦΥΓΟΚΕΝΤΡΙΚΟ				E/Λ		E/Λ	
15	ΦΙΛΤΡΟ ΑΕΡΟΣ			K	A	K	A	
16	ΦΙΛΤΡΟ ΕΙΣΑΓΩΓΗΣ ΑΕΡΟΣ ΜΕΤΑΔΟΣΗΣ			K	K	K	K	

	ΕΛΕΓΧΟΙ	km	1000	6000	12000	18000	24000	ΠΡΟΛΗΠΤΙΚΟΙ ΕΛΕΓΧΟΙ ΕΚΤΕΛΟΥΝΤΑΙ ΑΠΟ ΤΟ ΧΡΗΣΤΗ ΚΑΘΕ 1000km Ή ΠΡΙΝ ΑΠΟ ΚΑΘΕ ΧΡΗΣΗ ΤΟΥ ΟΧΗΜΑΤΟΣ
		ΜΗΝΕΣ	3	12		24		
▶ 17	ΜΠΑΤΑΡΙΑ - ΗΛ. ΣΥΣΤΗΜΑ - ΦΩΤΑ		E	E	E	E	E	◊
18	ΣΥΣΤΗΜΑ ΦΡΕΝΩΝ - ΥΛΙΚΑ ΤΡΙΒΗΣ		E	E	E	E	E	◊
19	ΥΓΡΑ ΦΡΕΝΩΝ		(A) Αλλάζετε κάθε 24 μήνες					◊
20	ΤΡΟΧΟΙ-ΕΛΑΣΤΙΚΑ		E	E	E	E	E	◊
21	ΣΥΝΔΕΣΜΟΙ-ΒΙΔΕΣ	#	Σ	Σ	Σ	Σ	Σ	
22	ΣΥΣΤΗΜΑ ΔΙΕΥΘΥΝΣΗΣ	#		E	E/Λ	E	E/Λ	◊
23	ΣΥΣΤΗΜΑ ΑΝΑΘΥΜΙΑΣΕΩΝ ΚΑΡΤΕΡ		K	K	K	K	K	
24	ΔΙΑΓΝΩΣΤΙΚΟΣ ΕΛΕΓΧΟΣ				E		E	
	ΕΚΤΙΜΗΣΗ ΧΡΟΝΟΥ ΕΡΓΑΣΙΑΣ	**	30'	30'	120'	30'	150'	

ΣΗΜΑΝΤΙΚΕΣ ΠΑΡΑΤΗΡΗΣΕΙΣ

- # Θα πρέπει να γίνεται από ειδικευμένα συνεργεία για λόγους ασφαλείας ή γιατί απαιτείται η χρήση ειδικών εργαλείων.
- * Τα παραπάνω εφαρμόζονται σε διάφορα μοντέλα. Εφαρμόστε αυτά που ταιριάζουν σε κάθε μοντέλο.
- * Πραγματοποιήστε τη συντήρηση του οχήματος σύμφωνα με τα χιλιόμετρα ή το χρόνο χρήσης (ότι συμπληρωθεί νωρίτερα) του.
- * Όταν ξεπεράσετε τα αναφερόμενα χιλιόμετρα, συνεχίστε τη συντήρηση σύμφωνα με τα αναγραφόμενα διαστήματα.
- * Το φίλτρο αέρος και το σύστημα αναθυμιάσεων κάρτερ, χρειάζονται συχνότερο καθαρισμό ή αντικατάσταση όταν το όχημα οδηγείται σε περιοχές με πολύ σκόνη.
- * Σε μοντέλα με ψεκασμό εάν παρατηρείται ρετάρισμα, δυσκολία εκκίνησης, αστάθεια ρελαντί, να γίνει καθαρισμός σώματος ψεκασμού πριν τα 12.000km.
- * Ελέγχετε περιοδικά το σύστημα τροφοδοσίας και λίπανσης για τυχόν διαρροές.
- ** Ο πραγματικός χρόνος εργασίας πιθανώς να διαφέρει ανάλογα με την κατάσταση του οχήματος ή εάν χρειάζεται επισκευή μετά από τους προβλεπόμενους ελέγχους.
Τα συνεργαζόμενα συνεργεία είναι ανεξάρτητες επιχειρήσεις και η χρέωση της εργατοώρας γίνεται με βάση τον τιμοκατάλογο που υποχρεούνται να έχουν αναρτημένο στο κατάστημά τους.



VOGE

ΤΕΧΝΙΚΑ ΧΑΡΑΚΤΗΡΙΣΤΙΚΑ



ΜΟΝΤΕΛΟ	SR16 - 125	SR16 - 200
ΚΙΝΗΤΗΡΑΣ	4-ΧΡΟΝΟΣ, ΜΟΝΟΚΥΛΙΝΔΡΟΣ	
ΚΥΒΙΣΜΟΣ cc	124,9	174,1
ΣΥΜΠΙΕΣΗ	11,0:1	11,5:1
ΜΕΤΑΔΟΣΗ	ΑΥΤΟΜΑΤΗ CVT	
ΑΝΑΦΛΕΞΗ	ΗΛΕΚΤΡΟΝΙΚΗ	
ΕΚΚΙΝΗΣΗ	ΜΙΖΑ	
ΜΠΟΥΖΙ NGK	CPR8EA-9	
ΔΙΑΚΕΝΟ	0.6-0.8mm	0.8-1.0mm
ΜΠΑΤΑΡΙΑ	12V 8AH	
ΔΙΑΣΤΑΣΕΙΣ Μ Χ Π Χ Υ mm	2012 X 730 X 1603 (με ανεμοθώρακα)	
ΜΕΤΑΤΡΟΧΙΟ mm	1358	
ΒΑΡΟΣ ΚΕΝΟ kg	136	
ΜΕΓΙΣΤΟ ΣΥΝΟΛΙΚΟ ΕΠΙΤΡΕΠΟΜΕΝΟ ΒΑΡΟΣ kg	310	311
ΤΥΠΟΣ ΒΕΝΖΙΝΗΣ	ΑΜΟΛΥΒΔΗ	
ΧΩΡΗΤΙΚΟΤΗΣ ΤΕΠΟΖ. ΒΕΝΖΙΝΗΣ	7.8 LIT	
ΧΩΡΗΤΙΚΟΤΗΣ ΛΑΔΙΟΥ ΚΙΝΗΤΗΡΑ	0.8L	
ΧΩΡΗΤΙΚΟΤΗΣ ΛΑΔΙΟΥ ΚΙΝΗΤΗΡΑ (ΣΕ ΑΠΟΣΥΝΑΡΜΟΛΟΓΗΣΗ)	0.9L	
ΤΥΠΟΣ ΛΑΔΙΟΥ	FUCHS SILKOLENE SCOOT-4 SAE 10W-40 API SL / JASO MA2	
ΧΩΡΗΤΙΚΟΤΗΣ ΛΑΔΙΟΥ ΔΙΑΦΟΡΙΚΟΥ	120ml	
ΧΩΡΗΤΙΚΟΤΗΣ ΛΑΔΙΟΥ ΔΙΑΦΟΡΙΚΟΥ (ΣΕ ΑΠΟΣΥΝΑΡΜΟΛΟΓΗΣΗ)	200ml	
ΤΥΠΟΣ ΛΑΔΙΟΥ ΔΙΑΦΟΡΙΚΟΥ	FUCHS SILKOLENE BOA SAE 80W-90	
ΧΩΡΗΤΙΚΟΤΗΣ ΨΥΚΤΙΚΟΥ ΥΓΡΟΥ	0.46L	
ΤΥΠΟΣ ΨΥΚΤΙΚΟΥ	SILKOLENE MAG COOL	
ΕΛΑΣΤΙΚΑ ΕΜΠΡΟΣ	110/80-16 TL	
ΕΛΑΣΤΙΚΑ ΠΙΣΩ	120/80-14 TL	
ΠΙΕΣΗ Ε/Π ΜΕ 1 ΑΝΑΒΑΤΗ	33 psi	
ΜΕ 2 ΑΝΑΒΑΤΕΣ	33 psi	
ΑΣΦΑΛΕΙΕΣ	10A / 15A / 25A / 30A	
ΡΕΛΑΝΤΙ RPM	1700 ± 150	



VOGE

ΠΡΟΤΕΙΝΟΜΕΝΑ ΛΙΠΑΝΤΙΚΑ

Η FUCHS είναι η μεγαλύτερη ανεξάρτητη εταιρεία λιπαντικών παγκοσμίως.

Στο πελατολόγιο της συμπεριλαμβάνονται βιομηχανίες αυτοκινήτων, μοτοσυκλετών, αεροσκαφών, αεροδιαστημικής, ορυχείων, υαλοουργίας, ανανεώσιμων πηγών ενέργειας και τροφίμων.

Η FUCHS UK τροφοδοτεί παγκοσμίως τον όμιλο με τα λιπαντικά μοτοσυκλέτας SILKOLENE, η οποία με περισσότερα από 100 χρόνια γνώσης και εμπειρίας, έχει εξελιχτεί σε μία ηγετική μάρκα λιπαντικών, αφιερωμένη σήμερα 100% στα λιπαντικά μοτοσυκλέτας.



Απόλυτη εξειδίκευση στα λιπαντικά μοτοσυκλετών



Τα λιπαντικά SILKOLENE έχουν αναπτυχθεί μέσα από την εμπλοκή του R&D στις πίστες του MOTO GP και του πρωταθλήματος BSB, χρησιμοποιώντας την τεχνολογία XP, και εξασφαλίζουν απόλυτη απόδοση και προστασία.



ANALYTIKO EYPETHPIO >



A ABS, 17, 53

A Αξεσουάρ και μετατροπές, 39

Ασφάλειες, 84

Αριθμός κινητήρα, 7

Αριθμός πλαισίου, 6

Γ Γκάζι:

έλεγχος, 65

ρύθμιση, 80

Δ Δείκτης στάθμης καυσίμου, 16

Διακόπτης μίζας, 27

Διακόπτης φλας, 29

E Ελαστικά:

πίεση και έλεγχος, 70

Έλεγχοι πριν από την οδήγηση, 60

Εμπρόσθια κάμερα, 9

Ενδεικτική λυχνία ABS, 17

Ενδεικτική λυχνία θερμοκρασίας, 16

Ενδεικτική λυχνία μεγάλης σκάλας, 22

Ένδειξη βλάβης, 22

Ένδειξη Bluetooth, 21

Ένδειξη τάσης μπαταρίας, 20

Ετικέτες, 14

H Ηλεκτρική ενεργοποίηση, 46

K Καθρέφτες, 38

Καύσιμο, 63

Κεντρικό σταντ, 36

Κόρνα, 29

Λ Λάδι κινητήρα:

αλλαγή, 76

έλεγχος, 60

πλήρωση, 61

Λιπαντικό μετάδοσης:

αλλαγή, 78

- 
- Μ** Μπαταρία, 82
Μπουζί, 81
- Π** Περιοδική συντήρηση, 73
Πίνακας οργάνων, 15
Πίνακας συντήρησης, 87
Πλαϊνό σταντ, 37
Πρίζα USB, 30
- Ρ** Ρολόι, 19
- Σ** Σέλα
 Άνοιγμα, 33
Στάθμευση, βλ. Σταντ
Στρώσιμο, 57
Συσκευή καταγραφής βίντεο, 31
- Τ** Τακάκια φρένων, 66
Ταχύμετρο, 16
- Φ** Φίλτρο αέρα, 75
Φλας, βλ. Διακόπτης φλας
Φορτίο, 44
Φρένα: έλεγχοι, 66
Φώτα, 27, 71
- Χ** Χιλιομετρητής, 20
- Ψ** Ψυκτικό υγρό, 68



MOTOTREND

MOTOTREND A.E.

Βρυούλων 56 - Ν. Φιλαδέλφεια

143 41 - Αθήνα

τηλ.: (0030) 210 2585991-2

e-mail: info@mototrend.gr

Φυλάξτε αυτό το εγχειρίδιο στο όχημα.
Διαβάστε το προσεκτικά πριν χρησιμοποιήσετε το όχημα
καθώς περιέχει σημαντικές πληροφορίες ασφαλείας.